

# novicam

ПРАВИЛЬНЫЙ ВЫБОР



## СЕТЕВОЙ (IP NETWORK) КОМПЛЕКТ ВИДЕОНАБЛЮДЕНИЯ WIFI KIT 1204

ПАСПОРТ ИЗДЕЛИЯ  
РУКОВОДСТВО ПОЛЬЗОВАТЕЛЯ  
ГАРАНТИЙНЫЙ ТАЛОН

### ПРЕДУПРЕЖДЕНИЕ

ПОЛЬЗОВАТЕЛЬ СИСТЕМЫ ОТВЕТСТВЕНЕН ЗА ПОДЧИНЕНИЕ ВСЕМ ПОЛОЖЕНИЯМ ДЕЙСТВУЮЩЕГО ЗАКОНОДАТЕЛЬСТВА В ОТНОШЕНИИ МОНИТОРИНГА И ЗАПИСИ ВИДЕО И АУДИО СИГНАЛА. Novicam НЕ НЕСЕТ ОТВЕТСТВЕННОСТИ ЗА НАРУШЕНИЕ ТРЕБОВАНИЙ ЗАКОНА И ИНЫХ ПРАВОВЫХ АКТОВ В ПРОЦЕССЕ ИСПОЛЬЗОВАНИЯ СИСТЕМЫ.

### ВНИМАНИЕ

ДЛЯ ПРЕДОТВРАЩЕНИЯ РИСКА ВОЗНИКНОВЕНИЯ ПОЖАРА ИЛИ ОПАСНОСТИ ПОРАЖЕНИЯ ЭЛЕКТРИЧЕСКИМ ТОКОМ НЕ ПОДВЕРГАЙТЕ ИЗДЕЛИЕ ВОЗДЕЙСТВИЮ ДОЖДЯ И ВЛАГИ. НЕ ВСТАВЛЯЙТЕ МЕТАЛЛИЧЕСКИЕ ОБЪЕКТЫ В ОТВЕРСТИЯ ДЛЯ ВЕНТИЛЯЦИИ И ДРУГИЕ ОТКРЫТЫЕ УЧАСТКИ УСТРОЙСТВА.



Устройство чувствительно к прикосновениям (статическому электричеству).



Стрелка в виде молнии в равностороннем треугольнике предупреждает пользователя о наличии электрического напряжения внутри устройства, которое может представлять для человека опасность поражения электрическим током.



Восклицательный знак в равностороннем треугольнике информирует пользователя о наличии важных инструкций по эксплуатации и техническому обслуживанию, приложенных к изделию.

#### МЕРЫ ПРЕДОСТОРОЖНОСТИ:

1. Прежде чем начать работу с устройством, внимательно ознакомьтесь с Руководством пользователя.
2. Пожалуйста, не разбирайте внутренние части устройства, это может препятствовать правильному функционированию устройства и, возможно, сделает гарантию недействительной. Внутри устройства нет частей, которые подлежат замене по отдельности.
3. Все электрические контакты соединяйте в полном соответствии с бирками и инструкциями, указанными в данном руководстве. В противном случае вы можете нанести изделию непоправимый ущерб и, тем самым, сделать гарантию недействительной.
4. Рекомендуется использовать грозозащиту и стабилизатор напряжения перед введением устройства в эксплуатацию.
5. Пожалуйста, не эксплуатируйте устройство в условиях, если температура, показатели влажности и технические характеристики превышают установленные значения для данного прибора.

**УВАЖАЕМЫЙ ПОКУПАТЕЛЬ!**

Поздравляем Вас с покупкой! Мы делаем все возможное, чтобы наша продукция удовлетворяла Вашим запросам.

Перед началом эксплуатации изделия, пожалуйста, внимательно ознакомьтесь с кратким руководством пользователя и с условиями гарантийного обслуживания.



**Модель: WIFI KIT 1204**

**ВСЕПОГОДНЫЙ Wi-Fi КОМПЛЕКТ ВИДЕОНАБЛЮДЕНИЯ**

Описание .....	5
Основные особенности .....	6
Комплектация .....	7
Указания по безопасной эксплуатации .....	8
Установка и подключение .....	10
Программирование и эксплуатация .....	16
Спецификация .....	28
Дополнительная информация .....	34
Гарантийный талон .....	35
Бонус маркет .....	38

**ОПИСАНИЕ**

Wi-Fi комплект видеонаблюдения от Novicam – это идеальное решение для оснащения Вашей квартиры, дачи, магазина или офиса. Такая система поможет защитить себя, свою семью или бизнес от внешних опасностей и мошенничества, даже если Вы находитесь далеко.

Оборудование идеально подобрано и настроено. В комплект входят необходимые крепления и удобный шаблон, который поможет быстро и точно наметить на поверхности отверстия для монтажа.

Компактный видеорегистратор легко спрятать от посторонних глаз и способен вести запись непрерывно, при движении или в заданные промежутки времени.

Вся система работает автономно и позволяет подключиться к ней из любой точки мира через Интернет. Для подключения с мобильных устройств разработано простое и удобное приложение, открывающее доступ ко всем возможностям системы.

Видеокамеры по умолчанию автоматически подключаются к Wi-Fi видеорегистратору, что упрощает настройку и уменьшает число подключаемых кабелей. Необходимо только обеспечить устройства питанием от ближайшего источника.

Теперь, находясь далеко от дома или офиса, Вы легко сможете контролировать своих детей, домашних работников или сотрудников.

## ОСНОВНЫЕ ОСОБЕННОСТИ

- Мобильное приложение для iOS и Android
- Полный комплект для подключения и установки
- Возможность записи по времени и по движению
- Поддержка протокола ONVIF
- Wi-Fi регистратор на 9 каналов
- Поддержка камер до 5 Мп
- Формат записи H.265+

## КОМПЛЕКТАЦИЯ



Рис.1 Пример комплектации WIFI KIT 1204

- |   |       |
|---|-------|
| ■ Wi-Fi видеорегистратор –                | 1 шт. |
| ■ Wi-Fi видеокамера –                     | 4 шт. |
| ■ Адаптер питания для видеорегистратора – | 1 шт. |
| ■ Адаптер питания для IP видеокамеры –    | 4 шт. |
| ■ USB-мышь –                              | 1 шт. |
| ■ Кабель питания HDD –                    | 1 шт. |
| ■ Кабель данных SATA –                    | 1 шт. |
| ■ Патч-корд RJ45 –                        | 1 шт. |
| ■ Влагозащищенный разъем –                | 4 шт. |
| ■ Форма для точного монтажа –             | 4 шт. |
| ■ Крепежный комплект HDD –                | 1 шт. |
| ■ Крепежный комплект для IP видеокамеры – | 4 шт. |
| ■ Шестигранный ключ –                     | 4 шт. |
| ■ CD-диск с ПО и инструкциями –           | 1 шт. |
| ■ Краткое руководство пользователя –      | 1 шт. |



**ВНИМАНИЕ:**

Компания оставляет за собой право вносить изменения в изделие без предварительного уведомления для улучшения качества продукта.

## УКАЗАНИЯ ПО БЕЗОПАСНОЙ ЭКСПЛУАТАЦИИ

### 1. Напряжение питания

- 1.1. Используйте только рекомендованное напряжение питания.
- 1.2. Перед включением оборудования убедитесь в том, что соединительные провода (разъемы) подключены с соблюдением полярности. Неверное соединение может привести к повреждению и/или неправильному функционированию оборудования.

### 2. Условия эксплуатации

- 2.1. Не располагайте видеорегистратор в местах попадания прямых солнечных лучей. В противном случае это может привести к повреждению видеорегистратора.
- 2.2. Не располагайте камеры в местах попадания в объектив прямых солнечных лучей или других источников яркого света. Это может привести к повреждению камеры, в независимости от того используется она или нет.
- 2.3. Строго соблюдайте установленный для данного видеорегистратора и данных камер температурный режим.
- 2.4. Не устанавливайте видеорегистратор и камеры:
  - в зонах с влажностью и уровнем загрязнения воздуха более 95%;
  - в области повышенного испарения и парообразования или усиленной вибрации.
  - на мягкие поверхности, а также поверхности, неспособные выдержать высокие температуры.
- 2.5. Не закрывайте вентиляционные отверстия видеорегистратора.
- 2.6. Не размещайте видеорегистратор и камеры в непосредственной близости от источников мощных электромагнитных полей (например: радиотелефон, микроволновая печь и т.д.), так как видеосигнал может быть искажен помехами.
- 2.7. При установке видеорегистратора следует оставить достаточное пространство для легкого доступа к кабелю электропитания и выходам (разъемам) для дальнейшей эксплуатации оборудования.

## УКАЗАНИЯ ПО БЕЗОПАСНОЙ ЭКСПЛУАТАЦИИ

- 2.8. При монтаже камеры следует оставить достаточное пространство для свободного доступа к шнуру электропитания и выходам (разъемам) при дальнейшей эксплуатации изделия.
- 2.9. Предотвращайте механические повреждения видеорегистратора и камер.
- 2.10. Регистратор требует ежемесячного обслуживания.

**ВНИМАНИЕ:**

Несоблюдение условий хранения и эксплуатации видеорегистратора и камер могут привести к повреждению оборудования.

## УСТАНОВКА И ПОДКЛЮЧЕНИЕ

### УСТАНОВКА ЖЕСТКОГО ДИСКА

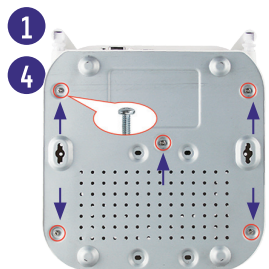

#### Шаг 1

Снимите нижнюю часть регистратора, предварительно открыв 5 фиксирующих винтов.

#### Шаг 2

Закрепите жесткий диск 4 винтами.

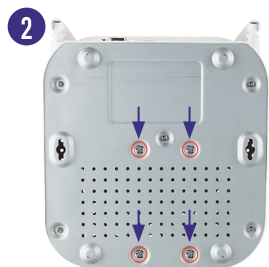

#### Шаг 3

Подключите, с помощью кабеля питания и кабеля SATA, жесткий диск к видеорегистратору

#### Шаг 4

Соберите верхнюю и нижнюю часть регистратора. Закрутите фиксирующие винты.

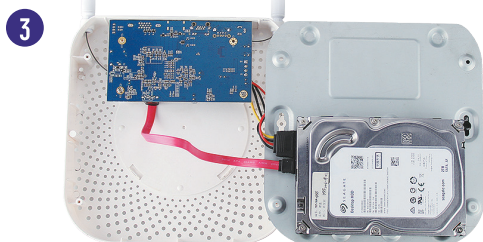

#### ВНИМАНИЕ:

При работе с чувствительными к статическому электричеству устройствами, такими как жесткий диск или регистратор, убедитесь в антистатической защите вашего рабочего места. Любая электростатическая энергия может повредить жесткий диск или видеорегистратор.

## УСТАНОВКА И ПОДКЛЮЧЕНИЕ

### ИНТЕРФЕЙС ПЕРЕДНЕЙ ПАНЕЛИ ВИДЕОРЕГИСТРАТОРА



Рис.3 Передняя панель видеорегистратора

- 1 Индикация питания
- 2 Индикация HDD

## УСТАНОВКА И ПОДКЛЮЧЕНИЕ

### ИНТЕРФЕЙСЫ ЗАДНЕЙ ПАНЕЛИ ВИДЕОРЕГИСТРАТОРА

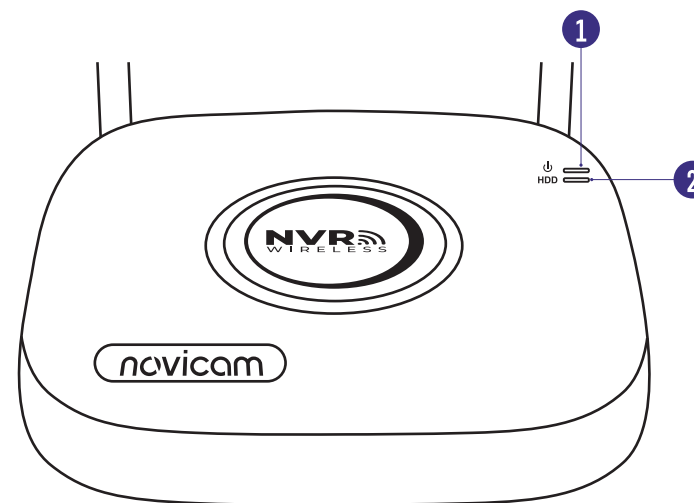

Рис.4 Интерфейсы подключения регистратора

- 1 RJ45 – Сетевой разъем
- 2 A – OUT – Аудиовыход
- 3 VGA – Вывод видео (VGA)
- 4 HDMI – Вывод видео (HDMI)
- 5 USB – USB-разъем стандарта 2.0, для подключения мыши и флеш-накопителей для обновления и копирования данных
- 6 POWER – Разъем для подключения питания (Постоянное напряжение 12 В)
- 7 Антенна 3 дБ

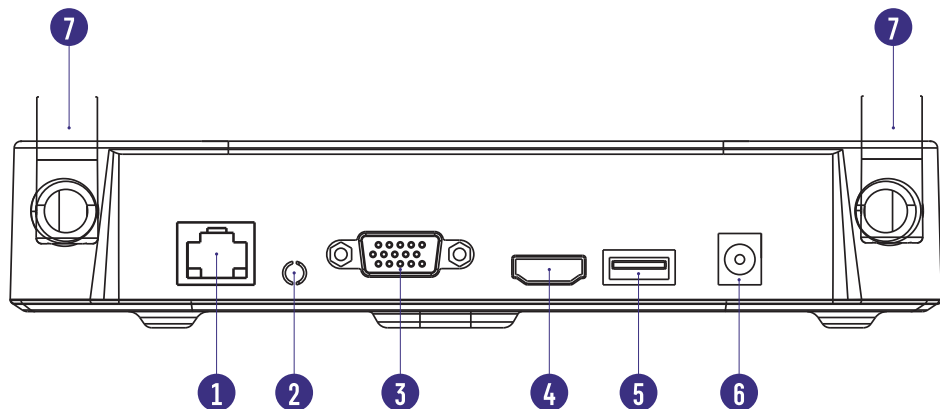

**ВНИМАНИЕ:**  
Перед подключением питания убедитесь, что указанное номинальное напряжение соответствует напряжению местной электросети.

## УСТАНОВКА И ПОДКЛЮЧЕНИЕ

### ОПИСАНИЕ Wi-Fi ВИДЕОКАМЕРЫ



Рис.5 Описание камеры WIFI KIT 1204

- 1 Защитный козырек
- 2 Объектив
- 3 Антенна
- 4 Кронштейн
- 5 Основание – для стационарного монтажа на поверхность
- 6 Кнопка для беспроводного сопряжения
- 7 Разъем для подключения питания (Постоянное напряжение 12 В)

## УСТАНОВКА И ПОДКЛЮЧЕНИЕ

### УСТАНОВКА Wi-Fi ВИДЕОКАМЕРЫ

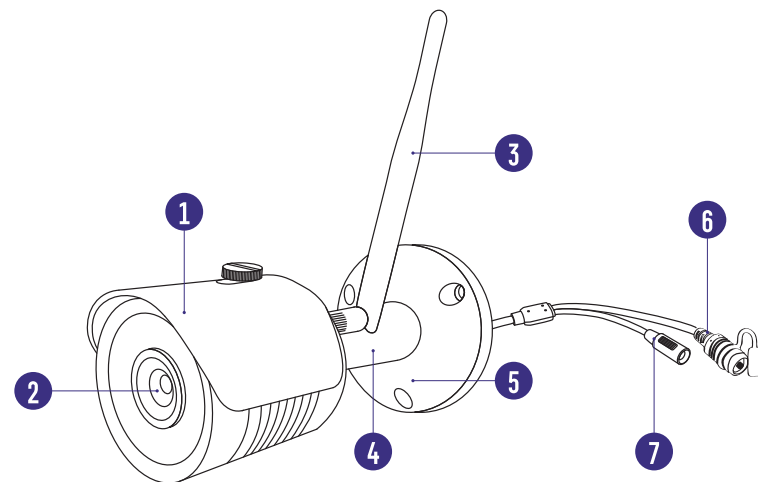

Рис.6 Установка камер WIFI KIT 1204

- А Закрепите основании на поверхности с помощью комплектных винтов
- Б Подключите питание в DC разъем
- В Отрегулируйте направление обзора камеры

## УСТАНОВКА И ПОДКЛЮЧЕНИЕ

### СХЕМА ПОДКЛЮЧЕНИЯ

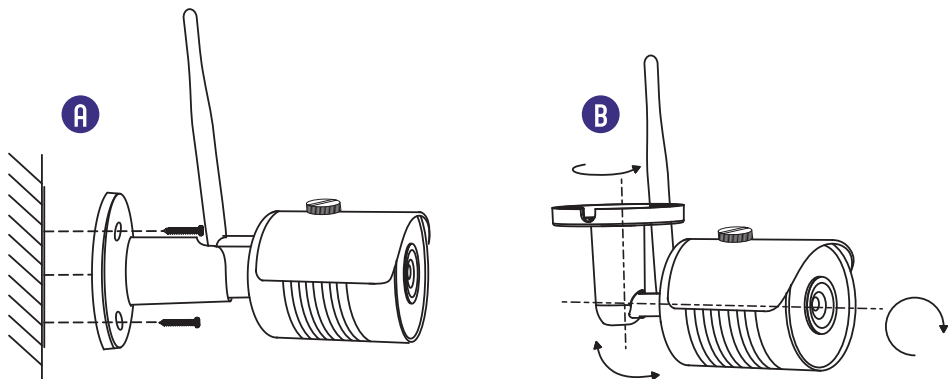

Рис.7 Пример подключения



## ПРОГРАММИРОВАНИЕ И ЭКСПЛУАТАЦИЯ

### ПОДКЛЮЧЕНИЕ ЧЕРЕЗ WEB-ИНТЕРФЕЙС

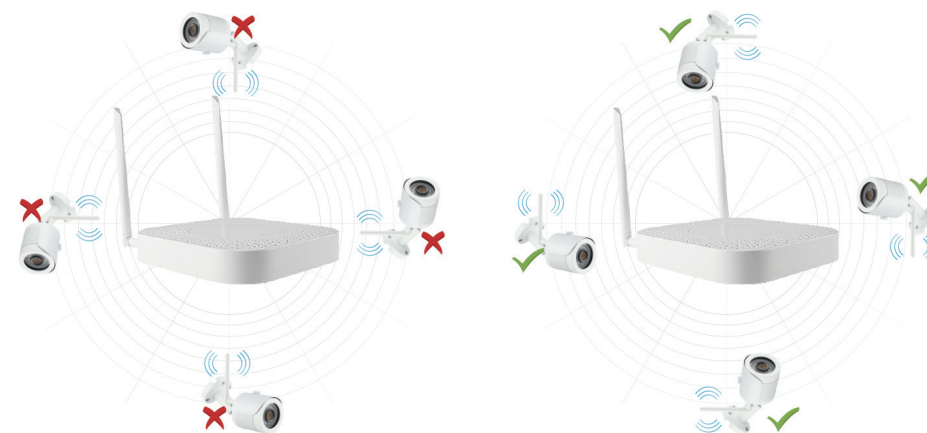
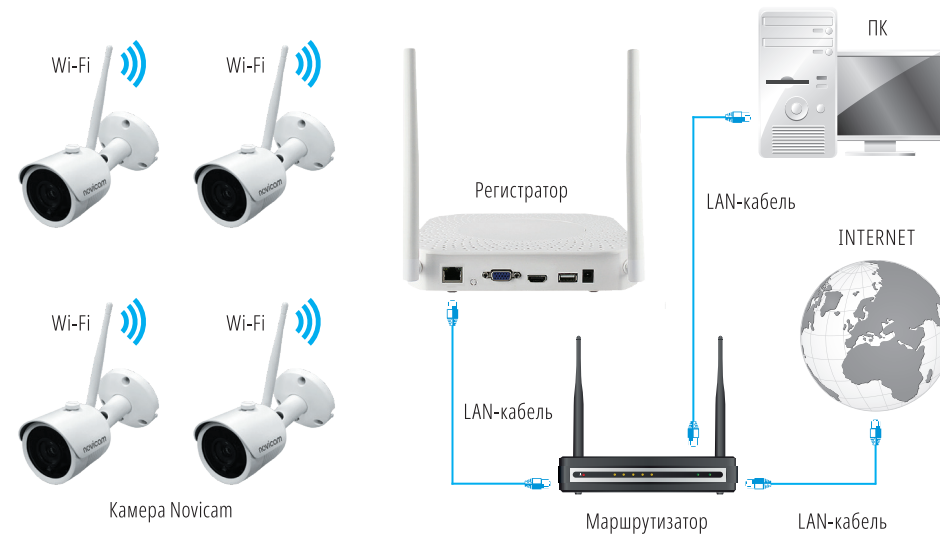
**ВНИМАНИЕ:**  
Перед началом эксплуатации убедитесь, что устройство физически подключено к рабочей сети.

Настройки по умолчанию

- IP адрес регистратора: 192.168.0.88
- IP адреса камер: 172.136.123.XX (последние цифры зависят от номера камеры)
- Логин: admin
- Пароль для регистратора: 12345

IP камеры не требуют дополнительной настройки сети, так как они добавлены к Wi-Fi сети видеорегистратора по умолчанию. Для дальнейшей настройки перейдите на страницу 20 данного Руководства.

#### Шаг 1

Для того чтобы узнать IP адрес Wi-Fi регистратора установите приложение **SEARCH TOOL** (находится на диске или доступно для скачивания с сайта [www.novicam.ru](http://www.novicam.ru)). На компьютере, подключенным в сеть, запустите приложение, где отобразится Wi-Fi видеорегистратор. В случае необходимости изменения сетевых настроек, пожалуйста выделите устройство и установите значения для вашей сети. Введите логин и пароль и нажмите **Modify**.



Рис.8 Утилита для поиска устройств

## ПРОГРАММИРОВАНИЕ И ЭКСПЛУАТАЦИЯ

#### Шаг 2

Откройте браузер и введите IP адрес устройства в адресной строке браузера Internet Explorer.

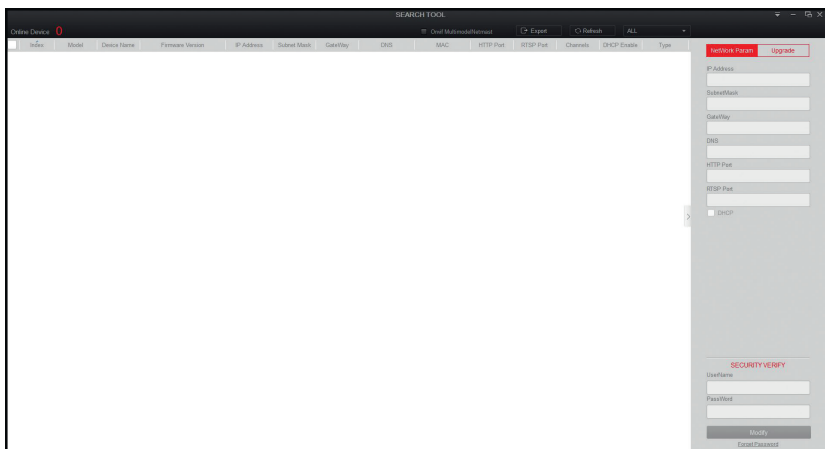
#### Шаг 3

При первом подключении к Wi-Fi комплекту на компьютере, потребуется скачать плагин, со страницы web-интерфейса и установить его.



Рис.9 Загрузка и установка плагина

После установки плагина, обновите страницу браузера и введите данные для авторизации.

ПРОГРАММИРОВАНИЕ И ЭКСПЛУАТАЦИЯ

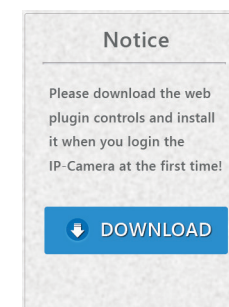

Рис.10 Авторизация в web-интерфейсе

Шаг 4

При необходимости измените пароль. Система автоматически предложит его изменить, так как пароль по умолчанию слишком прост, для этого нажмите **Изменить**. Если в данной процедуре нет необходимости, нажмите **Изменить позже**.

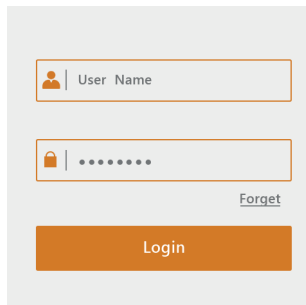

Рис.11 Уведомление об изменении пароля

ПРОГРАММИРОВАНИЕ И ЭКСПЛУАТАЦИЯ

Шаг 5

Выберите камеру для просмотра через web-интерфейс.



Рис.12 Просмотр камер

**ПРОГРАММИРОВАНИЕ И ЭКСПЛУАТАЦИЯ**

**ДОСТУП ЧЕРЕЗ ОБЛАЧНЫЙ СЕРВИС IPEYE**

**Шаг 1**

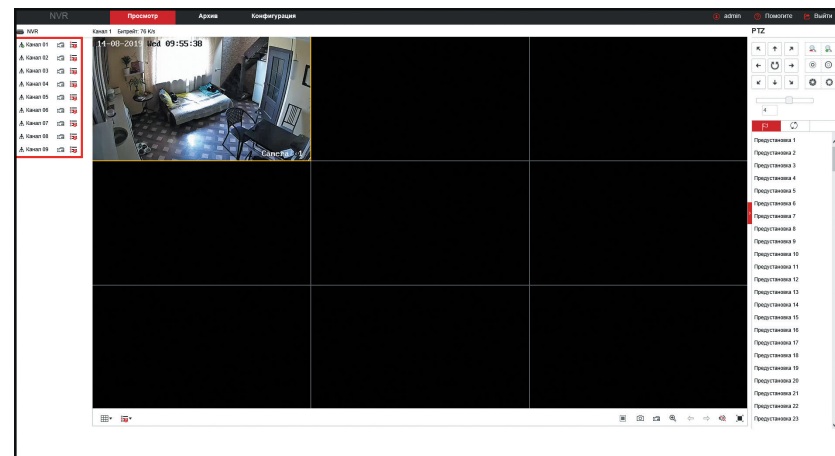
Для удаленного просмотра через облачный сервис убедитесь, что к Wi-Fi регистратору в сетевой разъем подключен интернет-кабель.

**Шаг 2**

Предварительно зарегистрируйте аккаунт на сайте [www.ipeye.ru](http://www.ipeye.ru)

Для добавление камер видеорегистратора в облачный сервис пожалуйста введите в URL строке браузера IP-адрес устройства + порт 8282. **ПРИМЕР: http://192.168.1.1:8282**

В открывшейся странице авторизуйтесь введя логин и пароль, выберите камеры которые необходимо добавить для удаленного просмотра.

\*В разделе поток обратите внимание, что камеры дублируются, но с различным потоком отображения. Для основного потока выберите строку с окончанием на ноль, для вторичного потока выберите строку с окончанием на единицу и нажмите **Добавить**.



Рис.13 Добавление камер в облако

**ПРОГРАММИРОВАНИЕ И ЭКСПЛУАТАЦИЯ**

**Шаг 2**

После успешного добавления перейдите на сайт IPEYE и авторизуйтесь под своим аккаунтом. Wi-Fi регистратор будет доступен для работы. Также можно использовать мобильное приложение IPEYE.

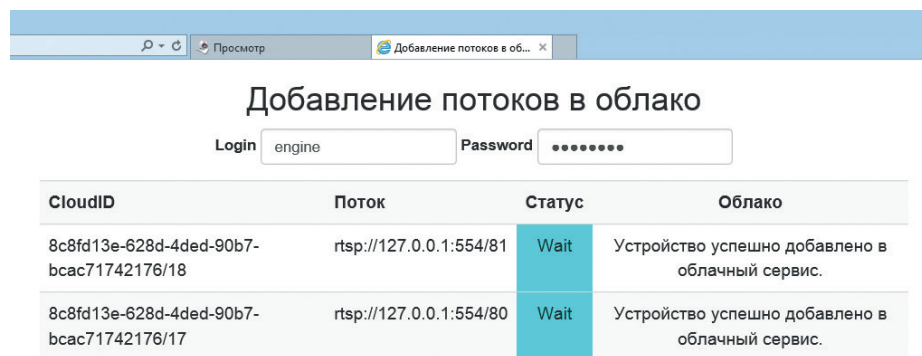

Рис.14 Удаленный просмотр IPEYE

## ПРОГРАММИРОВАНИЕ И ЭКСПЛУАТАЦИЯ

### БЫСТРАЯ НАСТРОЙКА

#### Шаг 1

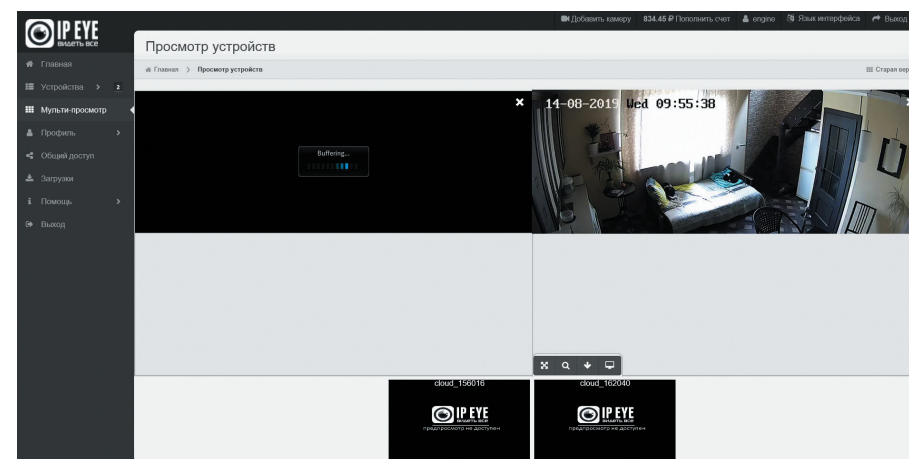
Для первичной настройки воспользуйтесь **Мастером настроек**, первом включении Wi-Fi комплекта. Если Вы хотите запускать **Мастер настроек** при каждом включении регистратора установите галочку **Запустить мастер настроек при загрузке**.



Рис.15 Запуск мастера настроек

#### Шаг 2

Введите логин и пароль, которые установлены по умолчанию, нажмите на кнопку **Войти**. При желании сменить пароль на более сложный нажмите **Изменить**.

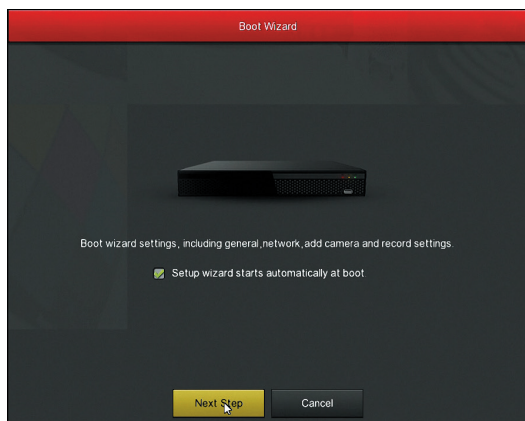

Рис.16 Авторизация в системе

## ПРОГРАММИРОВАНИЕ И ЭКСПЛУАТАЦИЯ

#### Шаг 3

Общие настройки устройства, позволяют настроить такие параметры как:

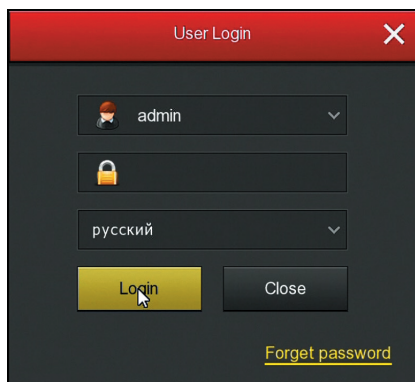
**Язык** – Выберите язык системы, **Режим записи** – по умолчанию установлен циклический, **Дни записи** – возможно установить ограничение на дни недели, когда запись производиться не будет, **Стандарт видео** – отвечает за формат разрешения, в европейских широтах чаще всего используется PAL.

**Время ожидания** (мин) – установите временной интервал после которого регистратор потребует ввести пароль при бездействии.

Для настройки времени и даты перейдите в раздел **Дата**, который находится в шапке всплывающего окна.



Рис.17 Общие настройки

## ПРОГРАММИРОВАНИЕ И ЭКСПЛУАТАЦИЯ

### Шаг 4

В разделе **Сеть** для получения автоматических настроек сети установите галочку **Включить DHCP**. Сетевые настройки можно задать вручную.

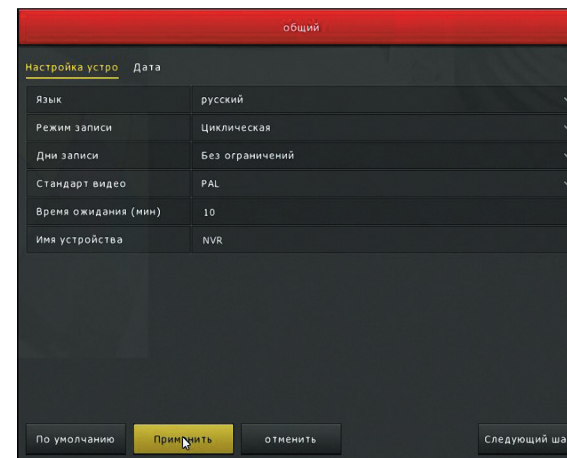

Рис.18 Настройки сети

### Шаг 5

Wi-Fi камеры идущие в комплекте по умолчанию добавлены на видеорегистратор. В случае, если камеры не отображаются в списке добавленных, нажмите **Wi-Fi добавление** (режим добавления активируется на 120 секунд). В этот момент на камере нажмите и удерживайте кнопку сопряжения 6 секунд. При успешном добавлении ИК-подсветка камеры подаст индикацию 4 раза. Также возможно добавить камеры вручную, нажав **Добавить**.

## ПРОГРАММИРОВАНИЕ И ЭКСПЛУАТАЦИЯ

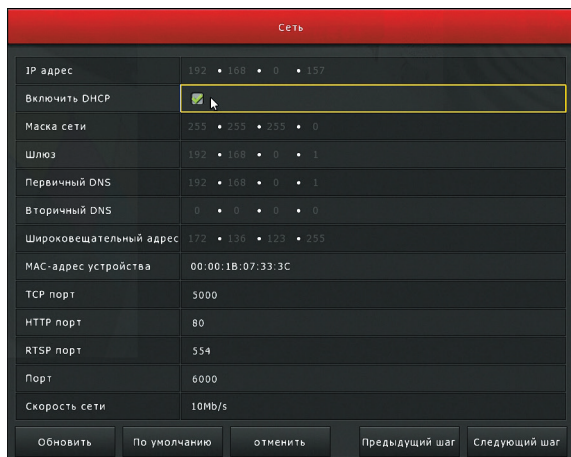

Рис.19 Добавление камер

### Шаг 6

Запись может осуществляться на постоянной основе, в заданных временных интервалах и по движению. Выберите один из 9 каналов. Зеленой областью выделите дни недели и часы когда необходима постоянная запись или в различные интервалы. Желтой – необходимо выделить, когда необходима запись по движению.

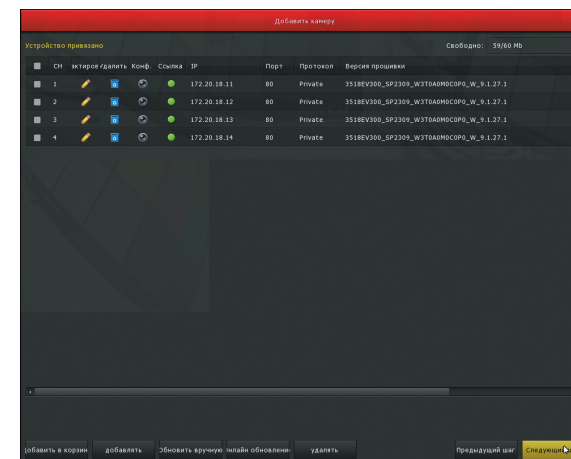

Рис.20 Настройки записи

ПРОГРАММИРОВАНИЕ И ЭКСПЛУАТАЦИЯ

	Задать переключение камер по очереди
	Воспроизведение записей
	Включить режим увеличения
	Настройка изображения
	Информация о потоке
	Закрыть
	Дата и время установленные на регистраторе
	Сработал детектор движения
	Интерактивная кнопка – переход к разделу поиска и подключения IP камер
	Wi-Fi камера не в сети
	Wi-Fi камера в сети
	Камера не добавлена на канал
	Камера не в сети

ПРОГРАММИРОВАНИЕ И ЭКСПЛУАТАЦИЯ

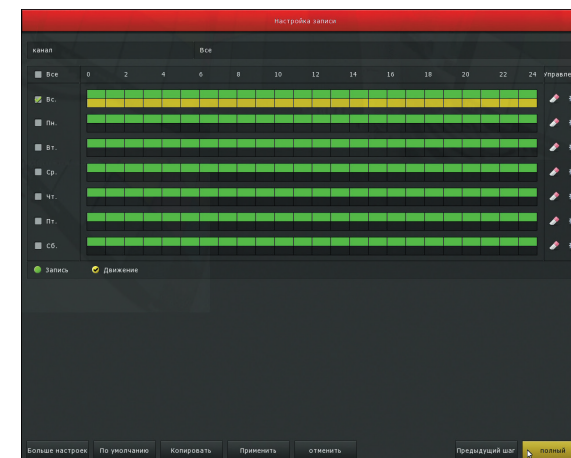
ВОСПРОИЗВЕДЕНИЕ

Просмотр видео с жесткого диска возможен тремя способами.

- С помощью контекстного меню на рабочем столе
- С помощью команды **Главное меню – Воспроизведение – Просмотр**
- С помощью ПКМ и выбора пункта воспроизведения



Рис.21 Настройки записи

Выберите каналы поиска и временной интервал.

1.	Панель воспроизведения	Позволяет управлять воспроизведением и шкалой времени (воспроизведение, пауза, перемотка и т.д.)
2.	Шкала времени	Цветом отмечен тип записи.
3.	Выбор даты	Выберите день для просмотра записи. Цветом отмечены числа месяца, для которых есть запись.
4.	Выбор канала	Клавиша активна, когда воспроизведение остановлено. Позволяет выбрать канал записи.
5.	Список файлов	Откроется список записанных файлов с информацией о записи.
6.	Тип записи	Позволяет выбрать тип постоянной записи и записи по движению.

**ВНИМАНИЕ:**  
 Поиск одновременно отображает 128 файлов. Если у вас выбраны короткие временные интервалы записи, то при продолжительном архиве для отображения всех файлов необходимо задавать более короткий интервал поиска. Подробное описание настройки режимов записи, тревоги и остальных функций регистратора смотрите в руководстве пользователя, прилагаемом на CD диске.

## СПЕЦИФИКАЦИЯ

<b>ВИДЕОКАМЕРА</b>	<b>Novicam WIFI KIT 1204</b>
Тип камеры	Уличная всепогодная
Исполнение корпуса	Пуля
<b>ЭЛЕКТРОНИКА</b>	
Матрица	1/2.7" Full HD CMOS Sensor
Максимальное разрешение	1080p
Операционная система	Интегрированная OS Linux
Формат сжатия видео / аудио	H.265+, H.265, H.264+, H.264
<b>ГРАФИЧЕСКИЙ ИНТЕРФЕЙС</b>	
Чувствительность	0.01 люкс (цвет), 0 люкс (ИК вкл.)
ИК-фильтр	Механический
Электронный затвор	Авто/Ручной (1/25~1/100000 с)
Соотношение сигнал / шум	>52 дБ
<b>СИСТЕМНЫЕ ВОЗМОЖНОСТИ</b>	
Настройка изображения	Насыщенность / Яркость / Контрастность / Резкость Зеркало / Баланс белого / FLK (Контроль мерцания)
Настройка канала	Настройка детектора движения, Цвет изображения, Имя, Текст (4 зоны), Дата, Время
Настройка экспозиции	Авто / Вручную
Баланс белого	Авто / Вручную
Компенсация задней засветки (BLC)	BLC
Подавление мерцания	50/60 Гц
Технология шумоподавления	3D-DNR
Антитуман	Есть

## СПЕЦИФИКАЦИЯ

<b>ВИДЕОКАМЕРА</b>	<b>Novicam WIFI KIT 1204</b>
<b>СИСТЕМНЫЕ ВОЗМОЖНОСТИ</b>	
Настройка скрытой области	3 зоны
Детекция движения	Есть
Зеркальное отображение	По горизонтали / По вертикали / Оба
Режим день / ночь	Авто
<b>ЗАПИСЬ</b>	
Запись	1080p (1920×1080) 15 к/с
Воспроизведение	1080p (1920×1080) 15 к/с
<b>ОПТИКА</b>	
Объективы	3.6 мм
Угол обзора по диагонали	108°
Угол обзора по горизонтали	90°
Угол обзора по вертикали	48°
<b>ФОКУСИРОВКА</b>	
Зум Оптический / Цифровой	– / Есть
<b>ИК-ПОДСВЕТКА</b>	
Дальность ИК-подсветки	25 метров
Длина волны ИК-света	850 нм
Продолжительность работы ИК	20000 часов
<b>ИНТЕРФЕЙСЫ</b>	
Цифровой выход	Основной поток: 1080p (1920×1080) 15 к/с Дополнительный поток: (720×480) 15 к/с

## СПЕЦИФИКАЦИЯ

ВИДЕОКАМЕРА	Novicam WIFI KIT 1204
<b>Wi-Fi</b>	
Стандарт Wi-Fi	802.11b/g/n
Расстояние Wi-Fi	200 метров
Максимальная скорость передачи по Wi-Fi	150 Мбит/с
Протоколы	TCP/IP, ICMP, HTTP, HTTPS, FTP, DHCP, DNS, DDNS, RTP, RTSP, RTCP, NTP, SMTP
Битрейт на канал	32 кбит – 2048 кбит
<b>ТРЕВОГА</b>	
Условия срабатывания	Детекция движения
Действие	Уведомление центру наблюдения
<b>ФИЗИЧЕСКИЕ ПАРАМЕТРЫ</b>	
Класс защиты	Пыле- и влагозащита IP66
Дальность передачи видео	до 200 метров
Размеры	110×93 мм
Рабочая температура	-40°С ... +60°С
Энергопотребление	DC 12 В±10% 0.5 А (ИК вкл.)

## СПЕЦИФИКАЦИЯ

ВИДЕОРЕГИСТРАТОР	Novicam WIFI KIT 1204
Тип регистратора	Внутренний
<b>СИСТЕМА</b>	
Процессор	ARM Cortex A7 Quad-core Processor
Производительность	Мультиплекс (одновременно: живое видео, запись, воспроизведение, сеть, архивирование, меню)
Операционная система	Интегрированная OS Linux
Графический интерфейс	Русифицирован. Основное, всплывающее и быстрое меню
Ограничение доступа	Администратор + Пользователь (установка прав доступа, ручная блокировка)
Журнал событий	Тип, дата и время события, подтип
<b>ВИДЕО/АУДИО</b>	
Видеовыход	1×HDMI   1×VGA
Аудиовыход	1×RCA 1×HDMI
Формат записи видео / аудио	H.265+, H.265, H.264+, H.264
Вывод на экран	Деление 1/4/8/9 каналов, зум, переключение каналов, скрывание камеры Настройка выхода (стандарт, светлый, мягкий, яркий)
Живое видео	1×5 Мп (2592×1920) × 25 к/с 1×1080р (1920×1080) × 25 к/с 9×D1 (704×576) × 25 к/с
Запись	9×5 Мп (2560×1920) / 3 Мп (2048×1536) / 1080р (1920×1080) / 960р (1280×960) / 720р (1280×720) / D1 (704×576) / HD1 (704×288) × 25 к/с
Воспроизведение	1×8 Мп (3840×2160) × 25/30/50/60 к/с 1×5 Мп (2560×1920) × 25/30/50/60 к/с 1×3 Мп (2048×1536) × 25/30/50/60 к/с 4×1080р (1920×1080) × 25/30/50/60 к/с 4×960р (1280×960) × 25/30/50/60 к/с 4×720р (1280×720) × 25/30/50/60 к/с 8×D1 (704×576) / HD1 (704×288) × 25/30/50/60 к/с



## СПЕЦИФИКАЦИЯ

ВИДЕОРЕГИСТРАТОР	Novicam WIFI KIT 1204
<b>ВИДЕО/АУДИО</b>	
Сеть	9×5 Мп (2560×1920) / 3 Мп (2048×1536) / 1080p (1920×1080) / 960p (1280×960) / 720p (1280×720) / D1 (704×576) / HD1 (704×288) × 25 к/с
Режимы записи	Ручной По расписанию / По движению
Настройка каналов	Независимые для каждого: Параметры записи, Настройка детектора движения, Маскировка области (4 зоны), Цвет изображения, Отображение имени и даты
Объем записи на канал	10 Мбит – 106 Гб/сутки 8 Мбит – 84 Гб/сутки 6 Мбит – 63 Гб/сутки 4 Мбит – 42 Гб/сутки 1 Мбит – 11 Гб/сутки 128 Кбит – 1.32 Гб/сутки 32 Кбит – 0.33 Гб/сутки (указан максимум, фактический зависит от скорости и качества записи)
Поиск	По дате / времени По событию
Режимы воспроизведения	Вперед и назад / Нормальное / Покадровое / Замедленное (×½, ×¼, ×⅛) / ускоренное (×2 - ×256)
<b>ИНТЕРФЕЙСЫ</b>	
SATA	1×SATA 3.5" до 8Тб: HDD – основное хранение данных / S.M.A.R.T. / инфо: статус, общая емкость, доступная емкость
USB	1×USB 2.0: Flash – архивирование, обновление ПО, конфигурация / инфо: статус, емкость, содержание Мышь – управление видеорегистратором (в комплекте)
<b>СЕТЬ</b>	
Порт RJ45	1×10/100 Мбит (Novicam, ONVIF 2.4, TCP/IP, PPPoE, DHCP, DNS, DDNS, HTTPS, NTP, SADP, SMTP, NFS, iSCSI, UPnP, P2P, ANR)

## СПЕЦИФИКАЦИЯ

ВИДЕОРЕГИСТРАТОР	Novicam WIFI KIT 1204
<b>СЕТЬ</b>	
Порт RJ45	1×10/100 Мбит (Novicam, ONVIF 2.4, TCP/IP, PPPoE, DHCP, DNS, DDNS, HTTPS, NTP, SADP, SMTP, NFS, iSCSI, UPnP, P2P, ANR)
WEB браузер	IE (Windows 10/8/7)
CMS программа	VMS 4.1 (Windows 10/8/7) – 64 канала на экран
Облачный сервис	Cloud P2P: IPEYE (Windows 10/8/7) IPEYE, (Android/iPhone/iPad)
<b>ТРЕВОГА</b>	
Условия срабатывания	Детекция движения / Закрытие камеры / Системный сбой / Ошибка диска
Действие	Запись / Вывод изображения на монитор / Сигнал / Уведомление центру наблюдения / Уведомление по E-mail (картинка)
<b>ФИЗИЧЕСКИЕ ПАРАМЕТРЫ</b>	
Температурный режим	-10°C ... +55°C
Размеры (Ш×В×Г)	220×217×40 мм
Питание	Постоянное 12 В, 2 А, мощность 24 Вт, внешний адаптер от 100 до 240 В, 50/60 Гц (в комплекте)

## ДОПОЛНИТЕЛЬНАЯ ИНФОРМАЦИЯ

### 1. ТРАНСПОРТИРОВКА И ХРАНЕНИЕ

- 1.1. Оборудование в транспортной таре перевозится любым видом крытых транспортных средств согласно действующим нормативам.
- 1.2. Условия транспортирования оборудования должны соответствовать условиям хранения 5 по ГОСТ 15150-69.
- 1.3. Хранение оборудования устройства в транспортной таре на складах изготовителя регламентируется условиями 1 по ГОСТ 15150-69.

### 2. УТИЛИЗАЦИЯ

Утилизацию продукции, содержащей электронные компоненты, необходимо производить в соответствии с местными законами и нормативными актами. Для подробной информации о правилах утилизации обратитесь к местным органам власти.

## ГАРАНТИЙНЫЙ ТАЛОН

### ▶ ГАРАНТИЙНЫЕ ОБЯЗАТЕЛЬСТВА

Novicam гарантирует исправность изделия и его нормальную работу в течение трех лет, начиная с даты технического контроля, указанной в данном гарантийном талоне, при соблюдении условий, изложенных в Руководстве пользователя.

Если в течение гарантийного срока в изделии обнаружится заводской дефект, Novicam по настоящей гарантии бесплатно произведет ремонт/замену изделия или его дефектных деталей в соответствии с приведенными ниже Условиями гарантийного обслуживания. Ремонт/замена изделия или его дефектных деталей может производиться с использованием новых или восстановленных деталей по решению Novicam. В случае, если приобретенное Вами изделие марки Novicam будет нуждаться в гарантийном обслуживании, просим Вас обратиться к дилеру, у которого Вы приобрели данное изделие или в Единую службу поддержки (тел. 8-800-555-05-20).

### ▶ УСЛОВИЯ ГАРАНТИЙНОГО ОБСЛУЖИВАНИЯ

1. В соответствии с данной гарантией Novicam дает обязательства на свое усмотрение осуществить ремонт или замену изделия, на которое распространяются условия настоящей гарантии. Novicam не несет ответственности за любой ущерб или убытки, связанные с данным изделием, включая материальные и нематериальные потери, а именно: средства, уплаченные при покупке изделия, потери прибыли, доходов, данных при использовании изделия или других связанных с ним изделий, а также косвенные, случайные или вытекающие как следствие потери или убытки.
2. Услуги по гарантийному обслуживанию могут быть оказаны в период до окончания гарантийного срока и только по предъявлении потребителем вместе с дефектным изделием гарантийного талона с четко проставленным на нем штампом ОТК. Novicam может потребовать от потребителя предъявления дополнительных доказательств факта покупки изделия, необходимых для подтверждения сведений, указанных в гарантийном талоне. Novicam может отказать в бесплатном гарантийном обслуживании, если информация на штампе ОТК нечитабельна (невозможно разобрать дату проведения технического контроля). Настоящая гарантия не распространяется также на изделия с измененным или неразборчивым серийным номером.
3. Во избежание повреждения, потери или удаления данных с носителей информации просим Вас извлекать такие устройства до передачи изделия на гарантийное обслуживание.

## ГАРАНТИЙНЫЙ ТАЛОН

4. Все дефектные изделия/детали, которые подверглись замене на новые, переходят в собственность Novicam.
5. Настоящая гарантия не распространяется на:
  - 5.1. периодическое обслуживание, ремонт или замену частей в связи с их естественным износом\*;
  - 5.2. расходные материалы (компоненты), которые требуют периодической замены на протяжении срока службы изделия, например, элементы питания;
  - 5.3. риски, связанные с транспортировкой Вашего изделия «до» и «от» Novicam;
  - 5.4. повреждения или модификации в результате:
    - a. неправильной эксплуатации, включая:
      - неправильное обращение, повлекшее физические, косметические повреждения или повреждения поверхности, деформацию изделия или повреждение жидкокристаллических дисплеев;
      - нарушение правил и условий установки, эксплуатации и обслуживания изделия, изложенных в Руководстве пользователя и другой документации, передаваемой потребителю в комплекте с изделием;
      - установку или использование изделия с нарушением технических стандартов и норм безопасности, действующих в стране установки или использования;
    - b. использования программного обеспечения, не входящего в комплект поставки изделия или в результате неправильной установки программного обеспечения, входящего в комплект изделия;
    - v. использования изделия с аксессуарами, периферийным оборудованием и другими устройствами, тип, состояние и стандарт которых не соответствует рекомендациям изготовителя изделия;
    - г. ремонта или попытки ремонта, произведенных лицами или организациями, не являющимися Novicam или официальными сервис-центрами Novicam;
    - д. регулировки или переделки изделия без предварительного письменного согласия Novicam;
    - e. небрежного обращения;

## ГАРАНТИЙНЫЙ ТАЛОН

- ж. несчастных случаев, пожаров, попадания насекомых, инородных жидкостей, химических веществ, других веществ, затопления, вибрации, высокой температуры, неправильной вентиляции, колебания напряжения, использования повышенного или неправильного питания или входного напряжения, облучения, электростатических разрядов, включая разряд молнии и иных видов внешнего воздействия или влияния.
6. Настоящая гарантия распространяется исключительно на аппаратные компоненты изделия. Гарантия не распространяется на программное обеспечение.
7. Срок службы изделия 7 лет.

\* Под естественным износом понимается ожидаемое уменьшение пригодности детали в результате износа или обычного воздействия окружающей среды. Интенсивность износа и долговечность детали, зависит от условий ее работы (характера нагрузки, величины удельного давления, температуры и т. д.), а также материала детали, регулировки, смазки, своевременности и тщательности выполнения работ по техническому обслуживанию, соблюдения правил и условий эксплуатации видеокамеры, изложенных в Руководстве пользователя видеокамер Novicam.

Все возникающие вопросы Вы можете задать на форуме [www.forum.novicam.ru](http://www.forum.novicam.ru)  
Адреса Авторизированных Сервисных Центров (АСЦ)  
Вы можете посмотреть на сайте [www.novicam.ru](http://www.novicam.ru)  
Собрано в Китае из оригинальных комплектующих, разработанных в Японии,  
по заказу и под контролем НОВИКАМ РОССИЯ

## БОНУС МАРКЕТ



**БОНУС МАРКЕТ 2.0** – это бессрочная программа для монтажников (именно для тех, кто непосредственно устанавливает оборудование на объект), позволяющая накапливать баллы и обменивать их на подарки в нашем интернет-магазине бонусов.

▶ **КОПИТЕ БАЛЛЫ**

- Каждой модели камеры или регистратора соответствует определенное количество баллов. Таблицу соответствия Вы можете посмотреть на нашем сайте [www.novicam.ru](http://www.novicam.ru) в разделе Бонус маркет.

Для зачисления необходимо:

- Войти в личный кабинет.
- Ввести уникальный номер, состоящий из последних 7-ми символов серийного номера устройства, расположенном на стикере оборудования.

▶ **ПОЛУЧАЙТЕ БОЛЬШЕ БАЛЛОВ**

Дополнительные баллы также могут начисляться за участие в наших мероприятиях: семинарах, вебинарах, мотивационных акциях и проч.

▶ **МЕНЯЙТЕ БАЛЛЫ НА НУЖНЫЕ ПОДАРКИ**

- Накопив достаточное количество баллов, Вы можете выбрать себе подарок в каталоге.
  - Доставка товаров, приобретенных в Бонус маркете, осуществляется **БЕСПЛАТНО** до офиса дилера Novicam, через которого производится закупка оборудования. Доставка непосредственно до дома / офиса участника – за его счет.
- ▶ С полными условиями и правилами программы Бонус маркет 2.0 можно ознакомиться на сайте [www.novicam.ru](http://www.novicam.ru)

ОТДЕЛ  
ТЕХНИЧЕСКОГО  
КОНТРОЛЯ  
**novicam**

