

Система передачи сигнала на дальнее расстояние по витой паре серия пассивных приемопередатчиков

**Модели: TTP111V, TTP111VT, TTP111VF, TTP111VH, TTP111VCT,
TTP111VP, TTP111AV, TTP414V, TTP414VH, TTP414VD,
TTP444V, TDP414V, TDP414VP**

Характеристики:

- Обеспечивает передачу в режиме реального времени монохромного видеосигнала на расстояние до 600 м, а цветного видеосигнала – до 400 метров.
- При использовании с активным приемником типа TTA111VH, TTA111(V)AV, TTA414VR, TPA008, TPA016 расстояние передачи увеличивается до 1 км.
- Пассивный, не требует подключения питания
- Обеспечивает стабильный режим передачи видеосигнала устройствами серии TTP111VH, TTP414VH, особенно при их установке со стороны приемника, что усиливает помехозащиту системы.
- Исключает применение коаксиального кабеля
- До нескольких устройств серии TTP111 могут работать в 1U стойке с мультисканальной панелью приемника TTP016, TPA008 и TPA016

Каковы преимущества устройств передачи сигнала по витой паре V1electronics? Гармоничное сочетание качества и скорости передачи сигнала с экономичной ценой.

1. При передаче на расстояние 200м (RG59) происходит потеря видеосигнала и ухудшение изображения. Применение пассивных приемопередатчиков V1electronics обеспечивает надежную передачу цветного сигнала на расстояние 300 метров и черно-белого – 600 метров, а при использовании активных приемопередатчиков расстояние передачи увеличивается до 1, 2.4 км
2. Применение устройств TDP414V/TTP414V делает возможным использование только одного кабеля категории 5 для передачи 4 видеосигналов, что значительно экономит кабель и ускоряет монтаж.
3. Монтаж кабеля категории 5 (наполовину более дешевого, нежели коаксиальный) намного проще, чем монтаж коаксиального кабеля.

FCC

C-TICK



Схема установки:

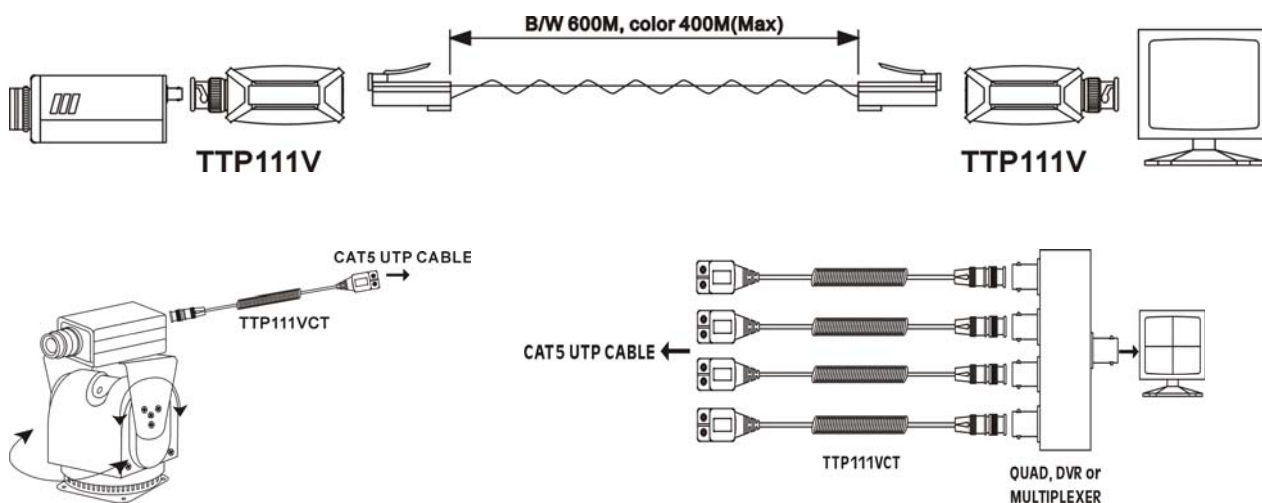

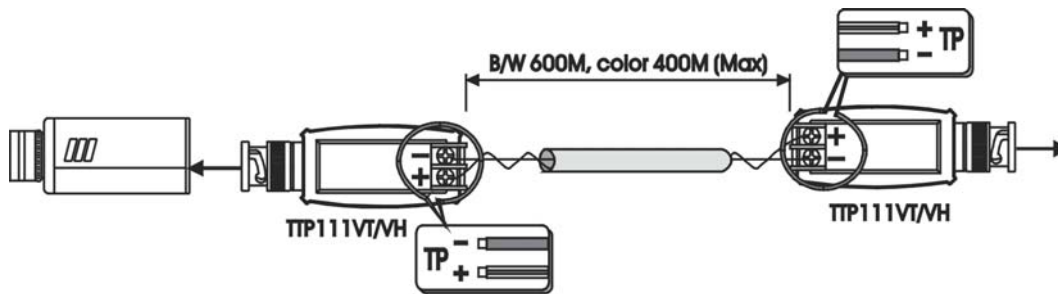

TTP111VH: Исключительно высокая помехозащита

Обеспечивает стабильный режим передачи видеосигнала с защитой от тех или иных источников помех: информационных сигналов, других видеосигналов, близлежащих источников питания, телефонов, ламп дневного света, трансформаторов и других источников помех.

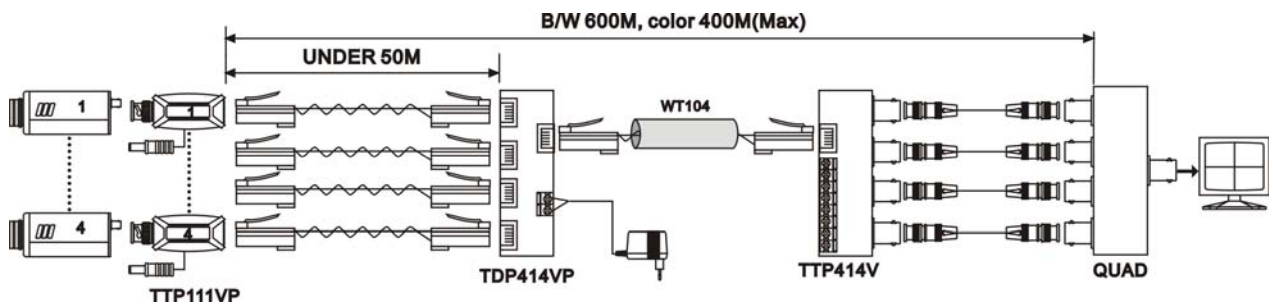
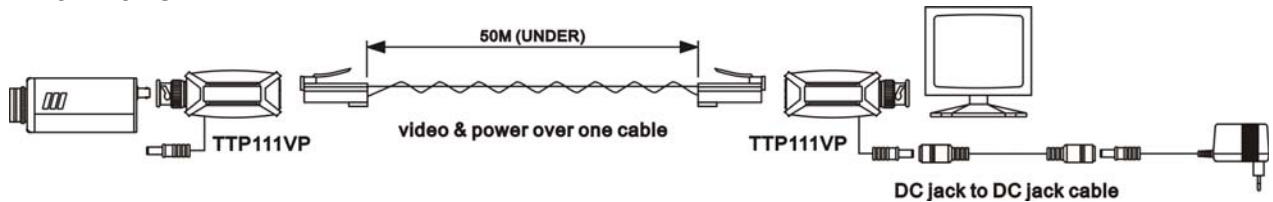

Примечание: В случае подводки питания камеры с использованием концентратора кабелей TDP414VP возможна работа с устройством TTP111VP. TDP414VP, имеющий «регулируемый адаптер», может работать с «нерегулируемой камерой». Если ваша камера «регулируемая», адаптер может быть «нерегулируемым».

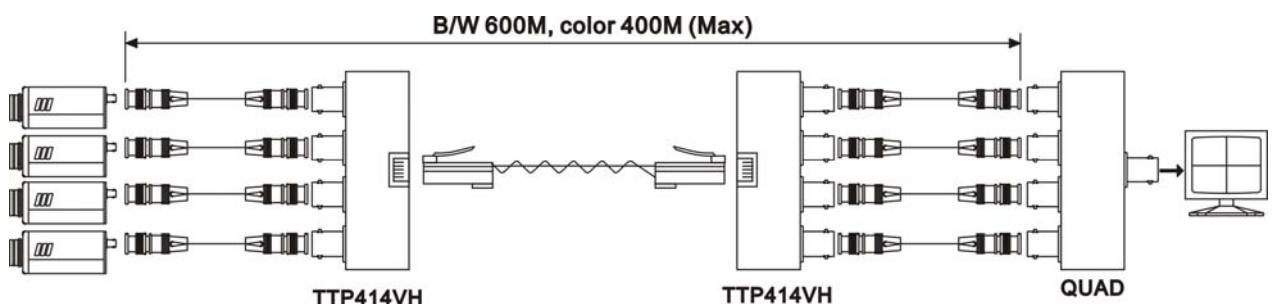
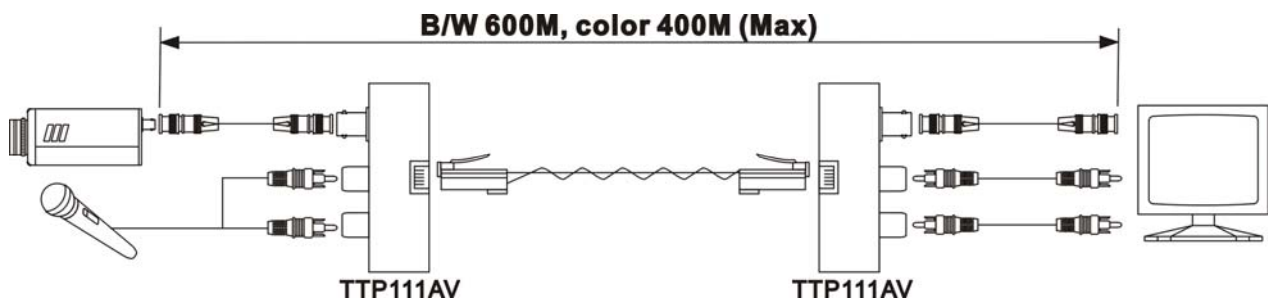

TTP414VH: Исключительно высокая помехозащита для всех 4 каналов

Обеспечивает стабильный режим передачи видеосигнала с защитой от тех или иных источников помех: информационных сигналов, других видеосигналов, близлежащих источников питания, телефонов, ламп дневного света, трансформаторов и других источников помех.

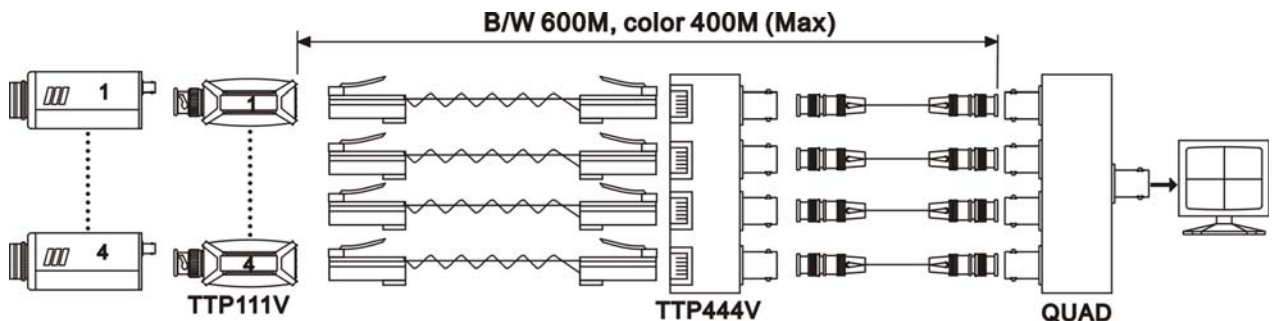
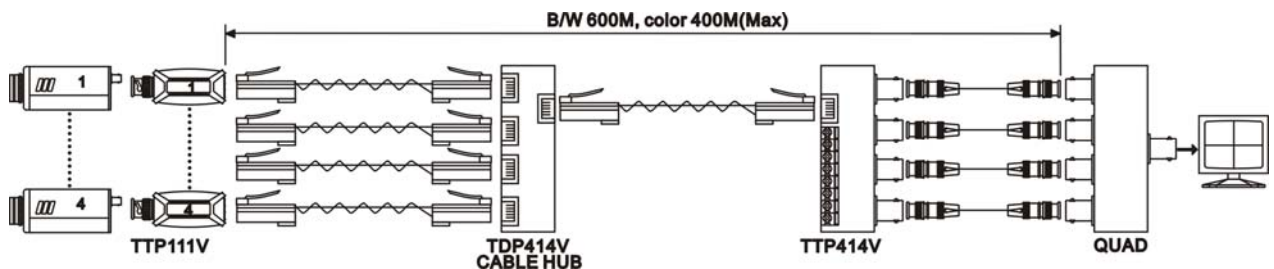
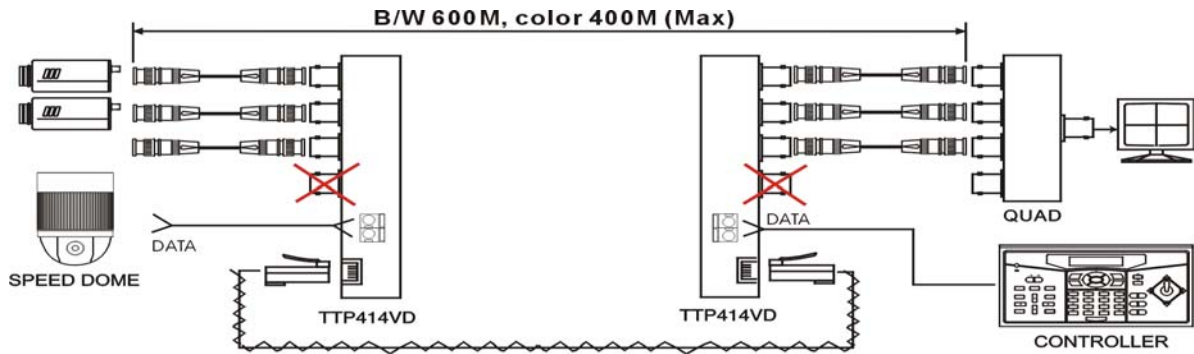

Вид панели

TTP111V / TTP111VP

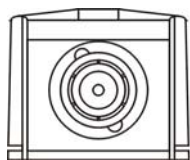

Вид

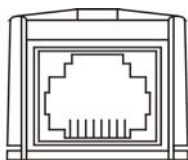

спереди

TTP111VF

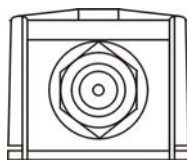

Вид

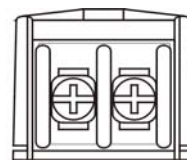

спереди

TTP111VT/TTP111VH

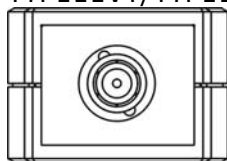

Вид

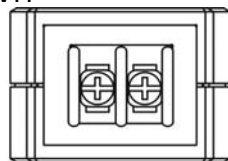

спереди

RJ-45 Jack Pin Define

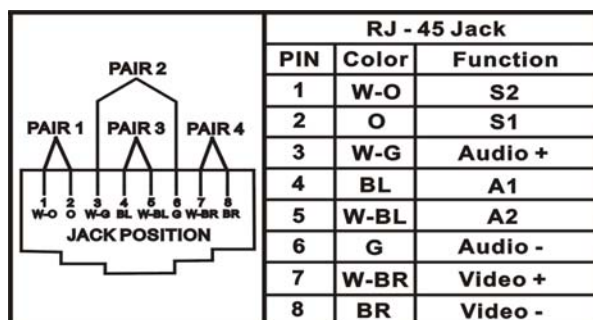

NOTE : Эти устройства заменяемы, BNC коннектор = RJ45

PAIR3 : питание (TTP111VP, TDP414VP) → питание+ : PIN 4, питание- : PIN 5

PAIR4 : видео

Технические характеристики

МОДЕЛЬ	TTP111V	TTP111VT	TTP111VF	TTP111V H	TTP111V T	TTP111V P	TTP111A V	
Вход видеосигнала (BNC)	1BNC,75 Ом	1BNC,75 Ом	F-коннектор	1BNC,75 Ом	1BNC,75 Ом	1BNC,75 Ом	1BNC,75 Ом	
Аудиовход (RCA)	X	X	X	X	X	X	2RCA	
Вход (RJ-45)	X	X	X	X	X	X	X	
Выход (RJ-45)	1	клеммный	клеммный	клеммный	1	1	1	
Дальность передачи	600м(ч/б), 400м(цветной)							
Кабель для RJ-45	Витая пара CAT5 (AWG24)							
Питание	X	X	X	X	X	V	X	
Размеры (мм)	69x25x22	69x25x22	69x25x22	88x38x27		69x25x22	110x77x24	
МОДЕЛЬ	TTP414V	TTP414VH	TTP414VD	TTP444V	TDP414V	TDP414VP		
Вход видеосигнала (BNC)	4BNC,75 Ом	4BNC,75 Ом	1BNC,75 Ом	1BNC,75 Ом	X	X		
Аудиовход (RCA)	X	X	X	X	X	X		
Вход (RJ-45)	X	X	X	X	4	4		
Выход (RJ-45)	1	1	1	4	1	1		
Дальность передачи	600м(ч/б), 400м(цветной)					X	X	
CABLE FOR RJ-45	Витая пара CAT5 (AWG24)							
Питание	X	X	X	X	X	V		
Размеры (мм)	110x77x24	138x66x28	138x66x28	110x77x24	110x77x24	110x77x24		

Гарантии изготовителя

Гарантийный срок эксплуатации – 12 месяцев со дня продажи.
Гарантия не распространяется на изделия с механическими повреждениями.

Эксклюзивным дистрибьютором оборудования является компания V1 electronics

105187, Россия, Москва ул. Зверинецкая, 33/44

Тел. + 7(095) 781-36-60

E-mail:info@V1electronics.ru