



Цветной видеодомофон Optimus

VM-10.1 (sb)/(sw)

Руководство пользователя

СОДЕРЖАНИЕ

Особенности.....	3
Меры предосторожности	3
1. Описание монитора	5
1.1 Расшифровка символов.....	6
2. Схема проводного соединения	8
2.1 Примечания к проводным соединениям	10
3. Эксплуатация	12
3.1 Вызов с вызывной панели.....	12
3.2 Просмотр	13
3.3 Переадресация вызова на другой монитор.....	14
3.4 Внутренняя аудиосвязь	14
3.5 Экранное меню	15
3.5.1. Настройка параметров системы	16
3.5.2. Настройка параметров звонка	19
3.5.3.Раздел меню «Тревога».....	22
3.5.4.Настройка параметров изображения.....	23
3.5.5.Просмотр файлов.....	25
3.6 Управление датчиком тревоги	27
4. Установка монитора.....	29
5. Комплект поставки	30

Особенности

Цветной видеодомофон Optimus позволяет организовать контроль доступа и двустороннюю видео- и аудиосвязи с посетителями, при помощи вызывных панелей Optimus DS-420, DS-700 (или совместимых по электрическим параметрам вызывных панелей других производителей).

При помощи монитора VM-10.1 оператор может осуществлять коммуникацию с лицом (без физического контакта), которое хочет попасть в помещение. Оператор может закрыть, ограничить или разрешить доступ лицу в помещение, что повышает удобство и уровень безопасности на объекте.

Принципы работы видеодомофона Optimus более подробно рассматриваются ниже.

ВНИМАНИЕ

Производитель вправе вносить любые изменения в информацию, представленную в данном руководстве.

Меры предосторожности

- Перед тем как начать использовать устройство, внимательно изучите данные инструкции и сохраните руководство пользователя в надежном месте.
- Любые работы по установке данного устройства должны производиться сервисным персоналом или системным техническим специалистом.
- Не используйте устройство при неблагоприятных температурных условиях, влажности и при отсутствии необходимой мощности питания. Установите устройство на вертикальной поверхности (прочная стена/двери), не подверженной вибрации или внешнему влиянию.
- Установите устройство вдали от нагреваемых элементов, таких как радиаторы, обогреватели, печи. Установка терминала около устройств бытовой электроники, например, около стерео получателя/усилителя и телевизоров разрешена в случае, если температурный режим находится в рамках вышеупомянутого диапазона.
- Следует аккуратно обращаться с устройством. Не подвергайте устройство встряскам, это может привести к повреждениям.

- Модули дверного звонка/камеры, должны быть оснащены необходимым защитным корпусом, соответствующим погодным условиям. Также, должны быть, предприняты меры по защите корпуса устройства в случае, если место установки находится под прямыми солнечными лучами, либо возможно попадание на устройство дождя, снега или срабатывание вблизи устройства автоматической пожарной сигнализации.
- Не используйте сильнодействующие или абразивные моющие средства для очистки основного модуля устройства. Если загрязнение удаляется с трудом, используйте мягкое моющее средство.
- Не перегружайте розетки питания и удлинители. Это может привести к возгоранию или удару током.
- Строго запрещено распространение, копирование, разбор и обратный сбор устройства, инженерный анализ технологий, а также экспорт с нарушением экспортных законов в части программного обеспечения данного продукта.

ВНИМАНИЕ!



Внутри изделия находятся неизолированные контакты под напряжением 220В. Они могут представлять опасность для жизни и здоровья человека. Ремонт и техническое обслуживание устройства должен выполнять специалист должной квалификации!

1. Описание монитора





Примечание: изображение иконки на экране справа, соответствует сенсорной кнопке на акриловой панели домофона.



В разных режимах и разделах меню кнопки могут означать разные функции.



№	Наименование	Описание
1	Дисплей	Просмотр изображения посетителя
2	Сенсорные кнопки	Сенсорное управление функциями монитора
3	Микрофон	Передачи звука на динамик вызывной панели
4	Динамик	Воспроизведение звука с вызывной панели
5	Меню	Экранное меню монитора
6	Слот для SD-карты	Для моделей видеодомофонов с поддержкой SD-карты, вставьте карту памяти для сохранения на нее видеозаписи и фотографий

1.1 Расшифровка символов

1		Интерком или переадресация вызова на другой монитор
2		Просмотр изображений с вызывной панели или камеры
3		Открытие электрозамка
4		Активация разговора с посетителем
5		Завершение разговора с посетителем
6		Кнопка навигации по меню. Для получения более подробной информации смотрите раздел «Экранное меню».
		Нажмите кнопку для быстрого перехода в меню в режиме ожидания.
		В главном меню используйте кнопки навигации для выбора подпункта меню, для входа в выбранный подпункт повторно нажмите на кнопку настройки. В настройках подпункта нажмите кнопку для выбора параметров меню, прокручивайте вверх или вниз для регулировки значения каждого из параметров, затем нажмите на кнопку подтверждения. Если в главном меню выбран параметр «Назад», нажмите кнопку для выхода из меню, и устройство перейдет в режим ожидания.
7		Кнопка возврат/сброс

8		Когда проходит звонок, нажмите что бы переключиться между Разговор/Запись/Изображение
9		В режиме мониторинга/просмотра, нажмите эту кнопку чтобы сделать снимок текущего изображения.
10		В режиме мониторинга/просмотра, нажмите эту кнопку чтобы начать запись текущего изображения вручную. Нажмите еще раз для остановки записи.



2. Схема проводного соединения

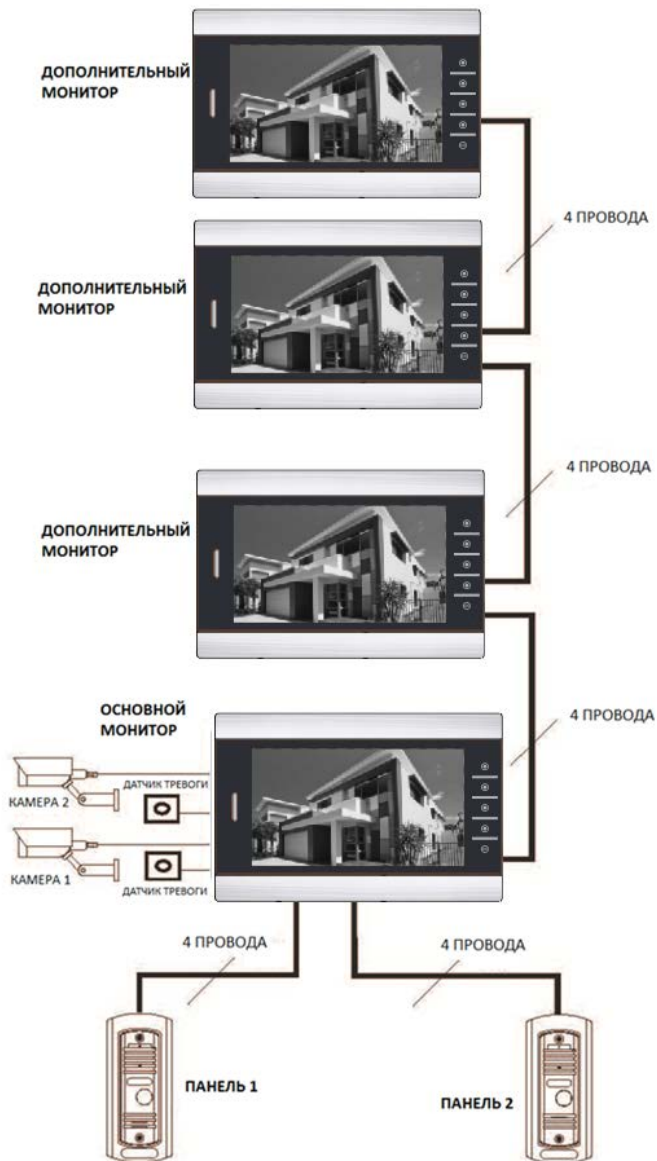

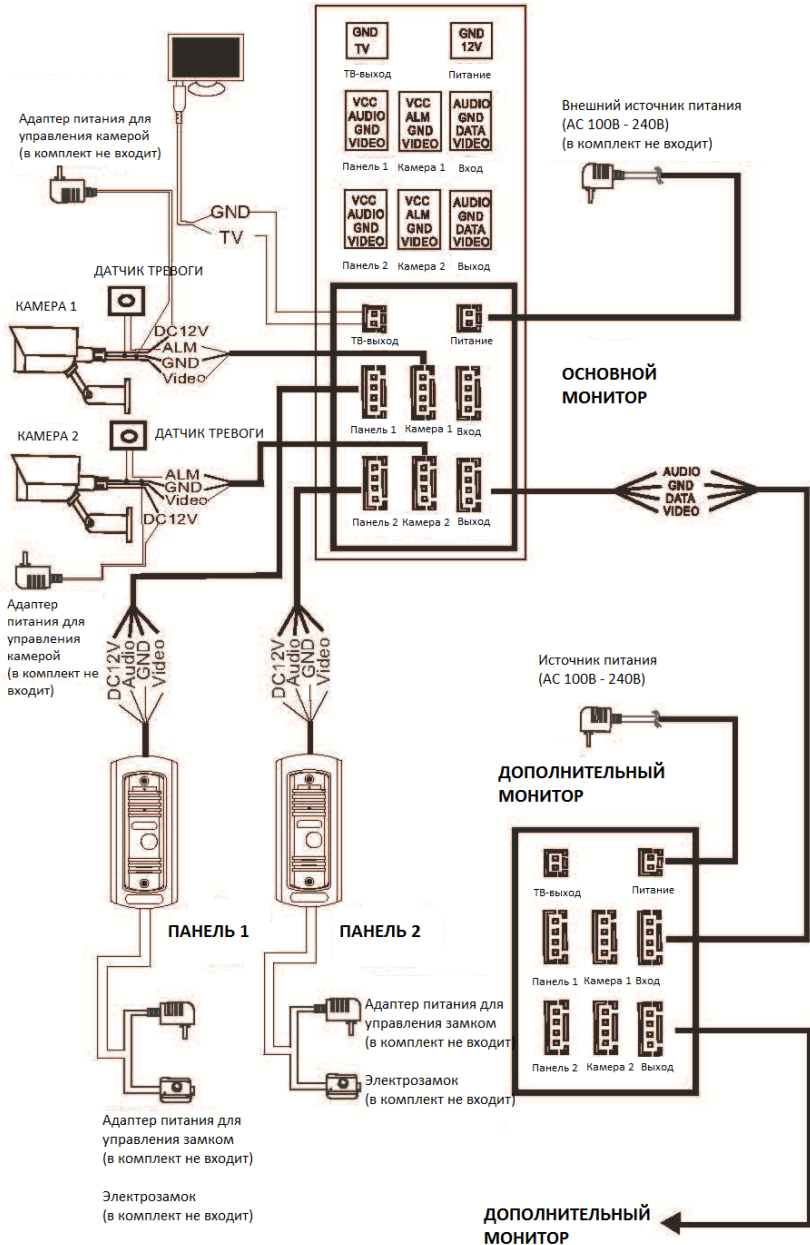

2.1 Примечания к проводным соединениям



Замок / источник питания / камера не входят в комплект поставки. Вы можете приобрести подходящие для данной модели домофона комплектующие отдельно.



Стандартно на вызывных панелях используется схема с НО (нормально открытыми) контактами управления замком. Это значит, что после нажатия на кнопку открытия реле замыкается, и на замок начинает подаваться питание.



Внутренний монитор может иметь как встроенный источник питания, так и внешний, который приобретается отдельно. Пожалуйста, ознакомьтесь со схемой подключения. Внутренняя панель со встроенным источником питания может подключаться к источнику с широким диапазоном переменного напряжения (от 100 до 240В). Перед установкой домофона следует отключить его от сети питания (как показано на рисунке ниже):



Эффективность работы устройства напрямую зависит от качества проводов. Требования к линиям связи:

1. 4-х проводной неэкранированный или экранированный одножильный кабель. В зависимости от сечения кабеля, длина кабеля между вызывной панелью и монитором видеодомофона составляет:

до 28 м (4*0,2мм²);

до 50м (4*0,3мм²);

до 80 м (4*0,5мм²)

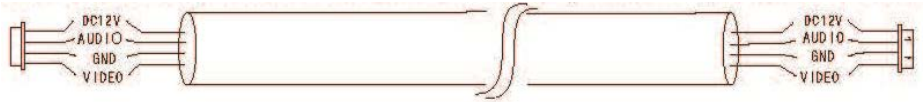

Неэкранированный кабель ($\leq 50\text{м}$)

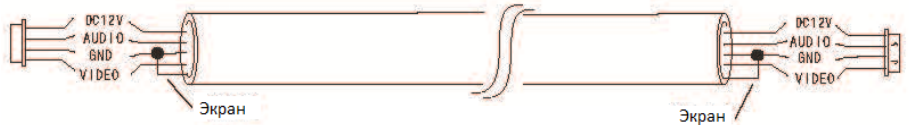

Экранированный кабель ($\leq 80\text{м}$)

2. 3-х проводной неэкранированный одножильный кабель + видео кабель РК-75-3-XXX:

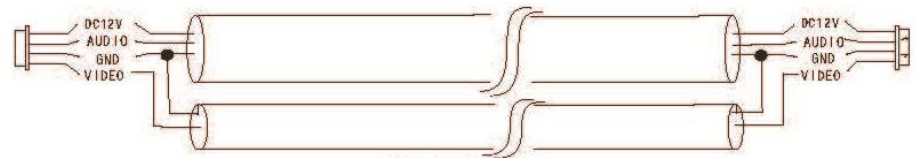

($\leq 100\text{м}$)

3. Сетевой кабель CAT5 или CAT6 (не рекомендуются для использования):



Неэкранированный сетевой кабель ($\leq 20\text{м}$)

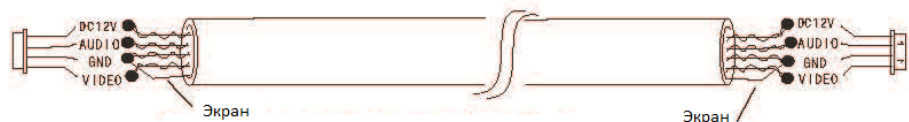

Экранированный сетевой кабель ($\leq 40\text{м}$)

3. Эксплуатация

3.1 Вызов с вызывной панели

Режим ожидания

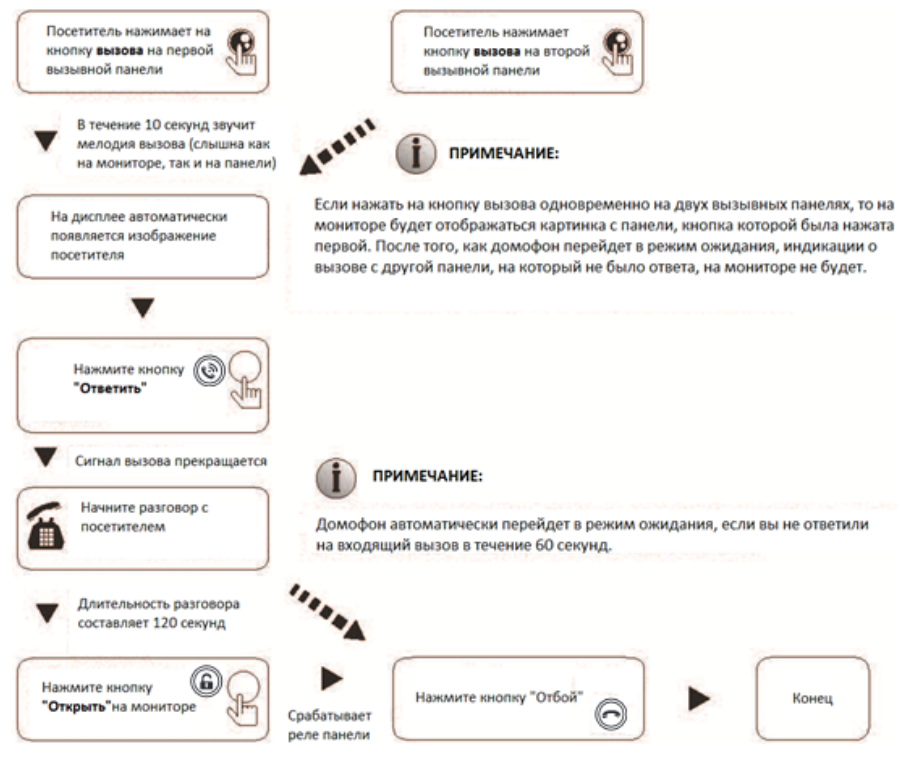

Изображение и звук с вызывной панели работают в течение 20 секунд после нажатия на кнопку **открытия**. Это позволяет убедиться в том, что дверь открылась и посетитель вошел.



Что касается моделей с картой памяти microSD, в режиме записи видео записывается весь процесс вызова.



Что касается моделей с картой памяти microSD, в режиме фотосъемки на дисплее отображается весь процесс вызова.



В режиме просмотра нажмите кнопку для начала разговора и кнопку для открытия двери.

3.2 Просмотр

Очередность переключения источников при просмотре: Панель 1, Камера 1, Панель 2, Камера 2.

Режим ожидания

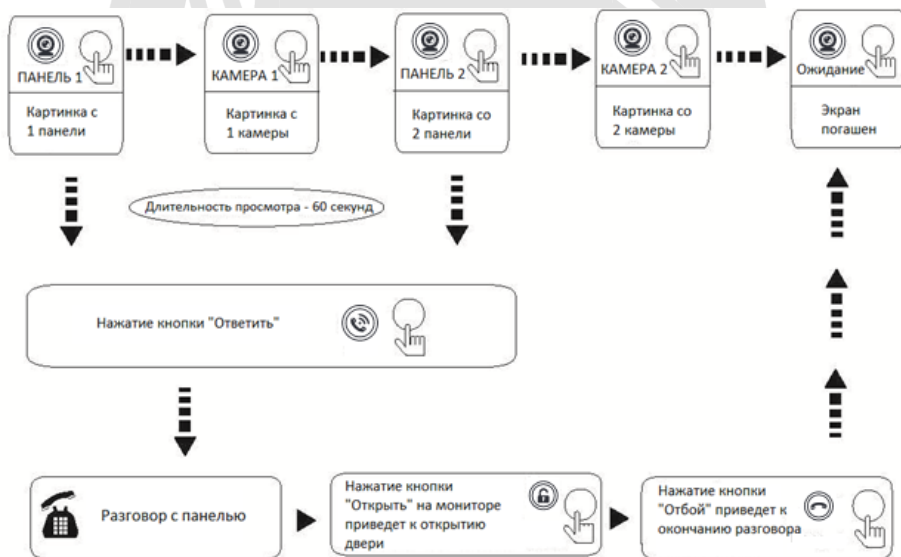

ПРИМЕЧАНИЕ:



Если вы используете только одну камеру для режима просмотра, вы можете выйти из режима просмотра повторным нажатием кнопки

включения данного режима (в экранном меню должны быть включены видеовход Камера 1, Панель 2, Камера 2).



Если вы используете два монитора, вы можете начать просмотр одновременно на обоих мониторах. Изображение будет идентичным.



Если во время просмотра посетитель нажмет кнопку вызова на любой вызывной панели, режим просмотра отключится, на дисплее появится видеоизображение посетителя, и будет слышна мелодия вызова. Если вы используете монитор видеодомофона с функцией «свободные руки», вы можете нажать кнопку «Ответить» для возобновления разговора с посетителем.

3.3 Переадресация вызова на другой монитор

Данная функция требует подключения минимум двух мониторов VM-10.1 или VM-7.1 и одной вызывной панели.



3.4 Внутренняя аудиосвязь

Данная функция требует подключения минимум двух мониторов VM-10.1 или VM-7.1.

Режим ожидания

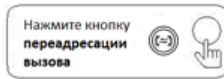

▼ Звучит мелодия вызова

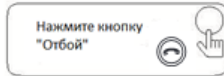
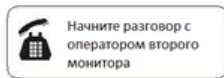
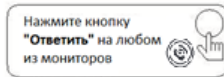









▶ Конец





ПРИМЕЧАНИЕ:

Если в режиме внутренней связи посетитель нажмет кнопку вызова на одной из вызывных панелей, режим внутренней связи отключится. На дисплее появится видеобразное посетителя, и будет слышна мелодия вызова. Вы можете нажать на кнопку "Ответить" для начала разговора с посетителем.

3.5 Экранное меню



Нажмите данную кнопку  в режиме ожидания для входа в главное меню. Используйте кнопки  или  для навигации, затем снова нажмите на кнопку  для входа в нужный раздел меню. Для выбора параметра раздела нажмите на кнопку . Регулировка значения каждого параметра производится кнопками  или . Для подтверждения выбранного значения повторно нажмите на кнопку . Для того, чтобы закрыть экранное меню, нажмите кнопку .

В случае если пользователь не производит никаких действий, монитор автоматически переходит в режим ожидания после 1-й минуты.

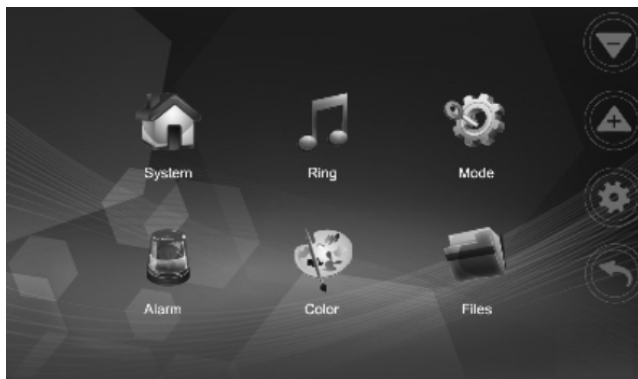
Для перехода в интерфейс главного меню в режиме ожидания нажмите на кнопку . На дисплее появится представленная ниже картинка. Кнопками навигации  или , нажмите  чтобы выйти.







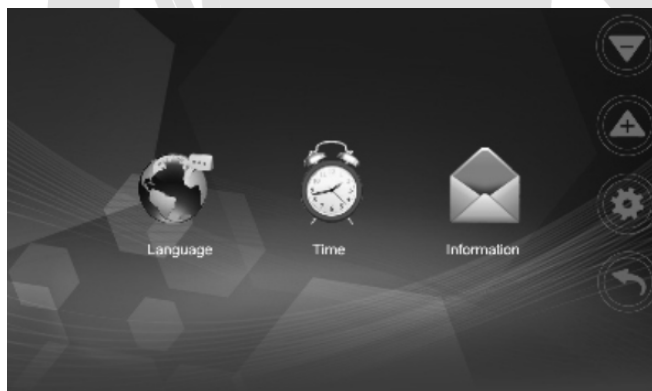

3.5.1. Настройка параметров системы

Кнопками  или , наведите курсор на параметр «Система» (“System”), нажмите на кнопку  для входа в настройки выбранного параметра. В настройку системы входит: «Язык» (“Language”), «Время» (“Time”) и «Информация» (“Information”).



1.1 Система – Язык









Кнопками  или , наведите курсор на параметр «Язык» (“Language”) и нажмите  для входа в меню настроек. Используйте данный параметр

для выбора языка устройства. Нажмите кнопку  для выбора параметра, затем кнопками  или  выберите нужный язык, а для подтверждения повторно нажмите на кнопку .





1.1 Система – Время



В меню системы при помощи кнопок  или  выберите курсором параметр «Время» (“Time”), нажмите на кнопку , чтобы войти в меню настройки времени. Здесь вы можете выбрать формат даты: «год-месяц-число» и «число-месяц-год», установить дату и время. Пользуйтесь кнопками  или  для перемещения курсора, нажмите кнопку  для выбора параметра в меню, затем отрегулируйте кнопками  или .

значения параметра, снова нажмите на кнопку  для подтверждения установленного значения.

1.2 Система – Информация



В меню системы при помощи кнопок  или  выберите курсором параметр «Информация» (“Information”) и нажмите кнопку , чтобы войти в меню настройки информации. В данном пункте меню вы можете посмотреть версию ПО устройства и дату выпуска.



[Форматировать SD-карту]: Данная функция доступна только для моделей видеодомофонов с поддержкой SD-карт. Перед использованием рекомендуется отформатировать SD-карту (в комплект не входит).

 **Примечание: Данное устройство поддерживает только SD-карты 10-го класса и выше.**

[Форматировать]: Данная функция доступна для моделей без поддержки SD-карт, позволяет форматировать встроенную память монитора домофона (опция).



[Перезагрузить]: Передвиньте курсор на значок  и нажмите кнопку , после чего появится окно: выберите «Да» для того, чтобы перезагрузить устройство, выберите «Нет» для отмены.

[Обновить]: Данная функция доступна для моделей видеодомофонов с поддержкой SD-карт. Пользователь может обновить встроенное ПО устройства при помощи SD-карты (опция).

Примечание: Не извлекайте карту памяти и не выключайте монитор в процессе обновления ПО. После завершения обновления устройство перезагрузится.

[Назад]: Данная функция позволяет выйти из текущего меню.

3.5.2. Настройка параметров звонка

В меню системы при помощи кнопок  или  выберите курсором параметр «Звонок» (“Ring”), нажмите кнопку , чтобы войти в меню настройки звонка. Меню включает в себя: «Мелодию звонка» и «Громкость звонка».

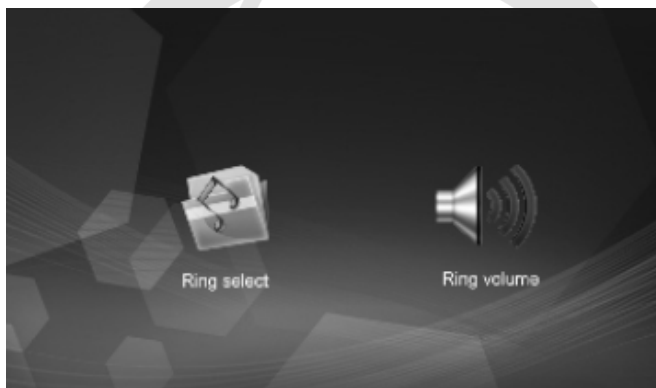

1.3 Звонок – Мелодия звонка

В меню при помощи кнопок  или  курсором выберите иконку мелодии звонка, нажмите кнопку  для входа в меню выбора мелодии.



[Панель 1]: Выберите мелодию звонка для вызывной панели 1 (доступно 12 мелодий)

[Панель 2]: Выберите мелодию звонка для вызывной панели 2 (доступно 12 мелодий)

[Назад]: Выход из текущего меню.

1.4 Звонок – Громкость звонка

В меню при помощи кнопок  или  наведите курсор на иконку настройки громкости звонка, нажмите кнопку  для входа в меню. Здесь пользователь может настроить громкость и длительность звонка (от 10 до 45 секунд) для трех различных периодов времени, выбранных им.

[Громкость звонка1]: уровень громкости звонка1: от 1 до 10

[Громкость звонка2]: уровень громкости звонка2: от 1 до 10

[Громкость звонка3]: уровень громкости звонка3: от 1 до 10

Примечание:

Уровень громкости звонка, устанавливаемый для определенного периода времени, зависит от уровня громкости, установленного по умолчанию. Поэтому перед регулировкой рекомендуется выставить уровень громкости

на максимум. Мелодия звонка воспроизводится с внутреннего чипа устройства, общий звук вызова проходит через усилитель, поэтому он звучит громче.



Настройка режима внутренней панели

В меню выберите иконку «Режим» (“Mode”), нажмите кнопку , чтобы войти в меню настроек режима.

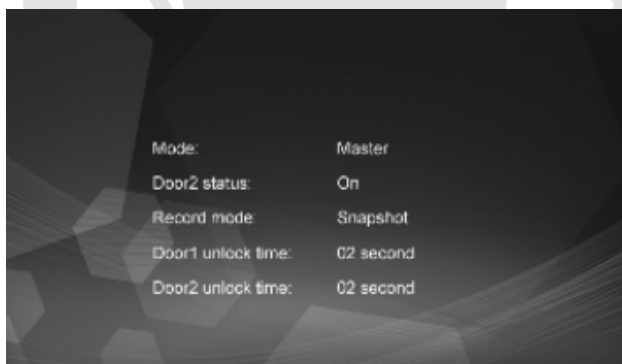

[Режим]: Выбор режима работы монитора – «Основной» (“Master”) и «Дополнительный» (“Slave”). В режиме «Основной» монитор связан с вызывными панелями или камерами, в режиме «Дополнительный» - с основным или дополнительными мониторами.

[Панель2]: Включение / выключение просмотра Панели 2.

[Режим записи]: Видеозапись / фото. Режим видеозаписи включается на устройствах с поддержкой SD-карты автоматически после того, как посетитель нажал кнопку вызова на вызывной панели. В режиме фото устройство со встроенной памятью или SD-картой делает фотоснимок, когда посетитель нажимает на кнопку вызова на вызывной панели.

[Время разблокировки двери1]: от 2 до 10 секунд

[Время разблокировки двери2]: от 2 до 10 секунд

[Назад]: Выход из текущего меню.

3.5.3. Раздел меню «Тревога»

В главном меню выберите иконку «Тревога» (“Alarm”), войдите в меню настроек, нажав .

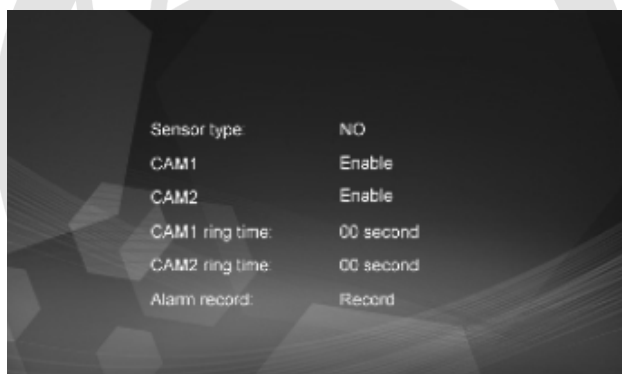

[Тип датчика]: Каждый из входов от камер имеет свой тревожный вход (для более подробной информации смотрите ниже), это значит, что при срабатывании тревоги, на соответствующей камере активируется функция видеозаписи или фотосъемки.

Вход:

Нормально-открытый: Это значит, что в дежурном режиме датчик находится под постоянно низким напряжением. При изменении выходного напряжения с низкого на высокое срабатывает сигнал тревоги.

Нормально-замкнутый: В дежурном режиме датчик находится под постоянно высоким напряжением. При изменении выходного напряжения с высокого на низкое срабатывает сигнал тревоги.

Отключить: Нажмите «Закрыть» (“Close”) в настройках «Вход», если внешние датчики тревоги не используются.

[Камера1]: Включение / выключение просмотра изображения с камеры 1.

[Камера2]: Включение / выключение просмотра изображения с камеры 2.

[Звук тревоги камера 1]: длительность сигнала тревоги от 0 до 30 секунд.

[Звук тревоги камера 2]: длительность сигнала тревоги от 0 до 30 секунд.



[Запись по тревоге]: Выбор режима записи - видеозапись / фото. При срабатывании тревоги режим видеозаписи активирует канал для фиксации тревоги. При срабатывании тревоги в режиме фото устройство фиксирует изображение из текущего видеопотока в виде фотоснимка.

[Назад]: Выход из текущего меню.

3.5.4. Настройка параметров изображения

В главном меню выберите иконку «Цвет» (“Color”), войдите в меню настроек, нажав кнопку .



В данном меню производится настройка изображения по каждому видеовходу отдельно: Панель1/Панель2/Камера1/Камера2. При помощи  или  выберите нужный параметр «Панель1», «Панель2», «Камера1» или «Камера2», нажмите на кнопку  для входа в меню настроек. После этого вы можете отрегулировать значение яркости, контраста и цветности.



Яркость, диапазон значений: 0-50, значение по умолчанию: 25.





Контраст, диапазон значений: 0-50, значение по умолчанию: 25.



Насыщенность: диапазон значений: 0-50, значение по умолчанию: 25.







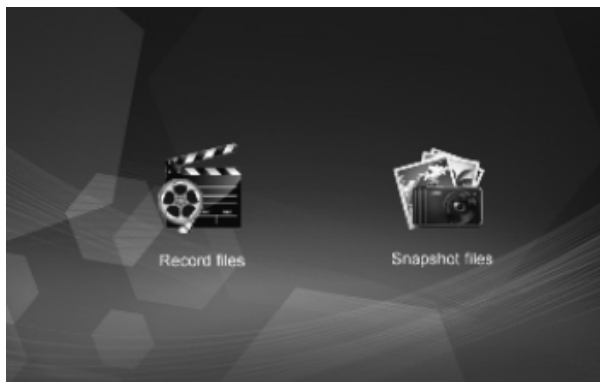



[Назад]: Выход из текущего меню.

3.5.5. Просмотр файлов

При помощи  или  выберите параметр «Файлы», нажмите на кнопку  для входа в меню. Данный раздел включает в себя «Файлы видео» (для моделей с поддержкой SD-карты) и «Файлы фото» (для моделей с поддержкой SD-карты или встроенной памятью).







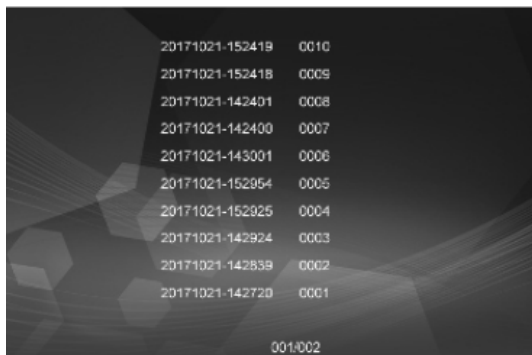



1.2 Файлы – Файлы видео (опция, для моделей с поддержкой SD-карты)

С помощью  или  выберите параметр «Файлы», нажмите на кнопку  для входа в меню, выберите «Файлы видео», снова нажмите на кнопку , чтобы войти в раздел с записями видео. Выбор записи производится  или , красным выделяется выбранная запись. При повторном нажатии кнопки  монитор начнет воспроизводить выбранную запись. Переключение между файлами осуществляется  или . Для того, чтобы закончить просмотр, повторно нажмите кнопку. Для выхода из текущего меню нажмите .



1.3 Файлы – Фото (опция, для моделей с поддержкой SD-карты или встроенной памятью)

С помощью  или  выберите параметр «Файлы», нажмите на кнопку  для входа в меню, выберите «Файлы фото», снова нажмите на , чтобы войти в раздел с изображениями. Выбор изображения производится , красным выделяется выбранное изображение. При повторном нажатии кнопки монитор начнет демонстрировать выбранное изображение.

Переключение между изображениями осуществляется  или . Для того, чтобы закончить просмотр, повторно нажмите кнопку . Для выхода из текущего меню нажмите .

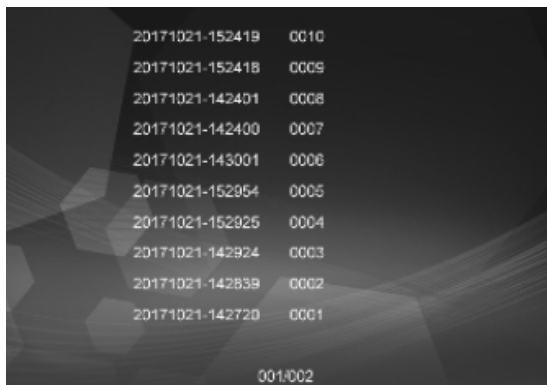

3.6 Управление датчиком тревоги

Домофон имеет функцию записи Камеры 1 и 2 по датчику тревоги. Когда контакт замыкается, активируется сигнал тревоги, динамик монитора воспроизводит звук в течение 120 секунд. Для отключения сигнала и

перевода монитора в режим ожидания, нажмите кнопку .

У видеодомофонов с поддержкой SD-карты возможна видеозапись или фотосъемка во время срабатывания датчика тревоги (зависит от системных настроек). Длительность записи – 120 секунд. Для отключения сигнала и

перевода монитора в режим ожидания, нажмите кнопку .

Схема подключения:



Для подключения необходимо: 2 входа с нормально-замкнутыми (НЗ) или нормально-открытыми (НО) контактами;

2 канала камеры со входами (независимо от того, с нормально-замкнутыми (НЗ) или нормально-открытыми (НО) контактами);

контакт датчика тревоги, подсоединенный параллельно контакту вызова (датчик должен иметь внешний источник питания);

контакт GND от датчика, подсоединенный параллельно контакту GND от камеры;

вход с нормально-открытыми контактами: сигнал тревоги срабатывает при замыкании цепей ALM и земли GND;

вход с нормально-замкнутыми контактами: сигнал тревоги срабатывает при размыкании цепей GND и ALM.

Данная схема подходит для любого датчика тревоги.

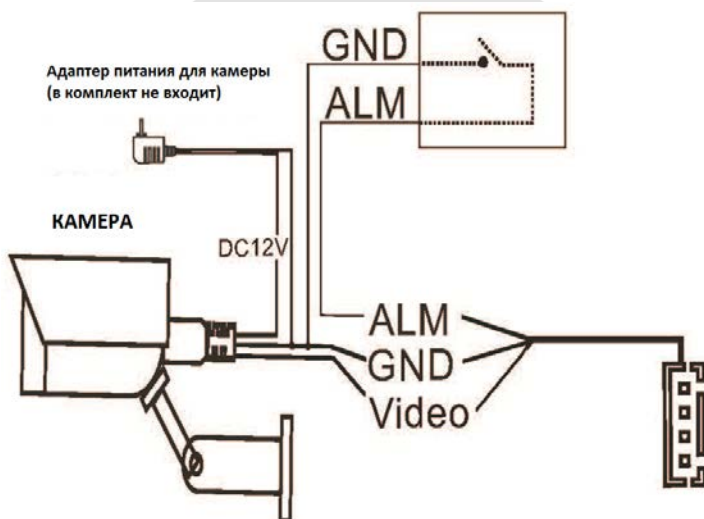

4. Установка монитора

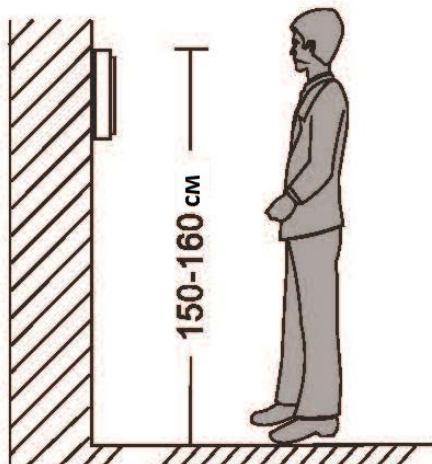

Примечание:

- Не устанавливайте устройство рядом с источниками сильного излучения (телевизор, видеомагнитофон и т.д.).
- Во избежание поражения электрическим током установка монитора должна производиться только квалифицированным персоналом.
- Не подвергайте устройство ударам и сильным вибрациям, внутренние компоненты могут быть повреждены.
- Рекомендуется устанавливать монитор на высоте 150 см от пола, как показано на рисунке.
- Перед установкой отключите питание.
- Во избежание помех размещайте монитор как минимум на расстоянии 30см от источника переменного тока.
- Не располагайте вблизи воды и в местах с сильным воздействием магнитного поля.

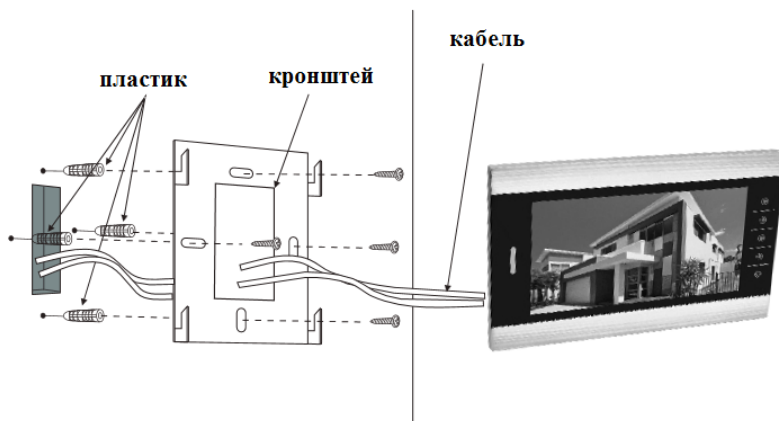

5. Комплект поставки

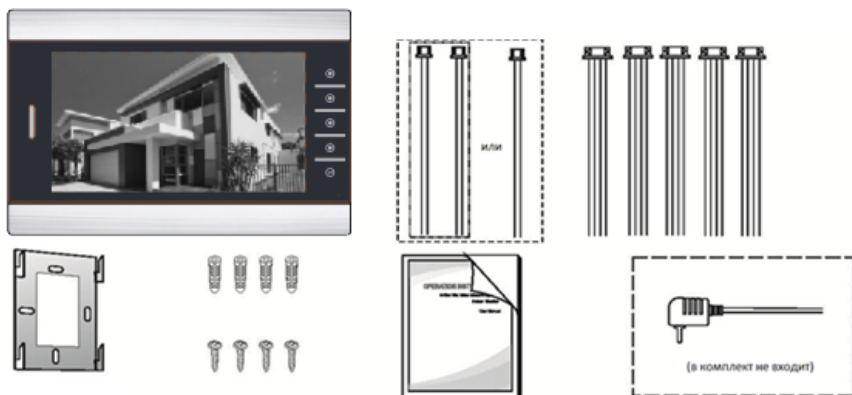

Монитор

- Монитор -----
----- 1 шт.
- Пластиковые дюбеля -----
----- 4 шт.

- Саморезы -----
----- 4 шт.
 - Кронштейн-----
----- 1 шт.
 - Соединительный кабель (4 контакта) -----
----- 5 шт.
 - Соединительный кабель (2 контакта) (в комплект данной модели не входит)-- 2 шт.
 - Руководство пользователя -----
----- 1 шт.
 - Внешний адаптер питания (в комплект данной модели не входит) --
----- 1 шт.
- * В случае если конструкцией монитора предусмотрен внутренний источник питания, то внешний адаптер питания, указанный выше на рисунке, в комплект поставки не входит.

Примечание

- * Если содержащаяся в данном руководстве информация вызвала сомнения или неясность, обратитесь в нашу компанию для получения разъяснений.
- * Поскольку мы постоянно совершенствуем и развиваем ассортимент нашей продукции, некоторые описания дизайна и технических характеристик, представленных в руководстве, могут отличаться от дизайна и характеристик устройств. Приносим свои извинения и благодарим за понимание.

