

Свинцово-кислотные аккумуляторы ВОСТОК серии СК предназначены для использования в системах бесперебойного питания, резервного энергоснабжения, автономных энергосистемах. Изготовлены по AGM технологии (электролит, абсорбированный в стекловолоконном сепараторе), являются герметизированными и необслуживаемыми, со сроком службы в буферном режиме 10 лет (от 5 до 18 Ач – 5 лет). Обладают высокими разрядными и эксплуатационными характеристиками благодаря использованию в составе электролита и намазной пасты специальных добавок, препятствующих коррозии и замедляющих процесс старения.



Конструкция батареи

Компонент	Полож. пластина	Отриц. пластина	Корпус	Крышка	Клапан	Клеммы	Сепаратор	Электролит
Материал	Диоксид свинца	Свинец	ABS		Каучук	Медь	Стекловолокно	Серная кислота

Сферы применения

- Источники бесперебойного питания
- Источники резервного энергоснабжения
- Системы отопления и водоснабжения
- Системы солнечной и ветроэнергетики
- Различные области приборостроения

Габариты (±2мм)

Длина.....90 мм
 Ширина.....70 мм
 Высота.....101 мм
 Полная высота.....107 мм
 Вес (±3%).....1,8 кг

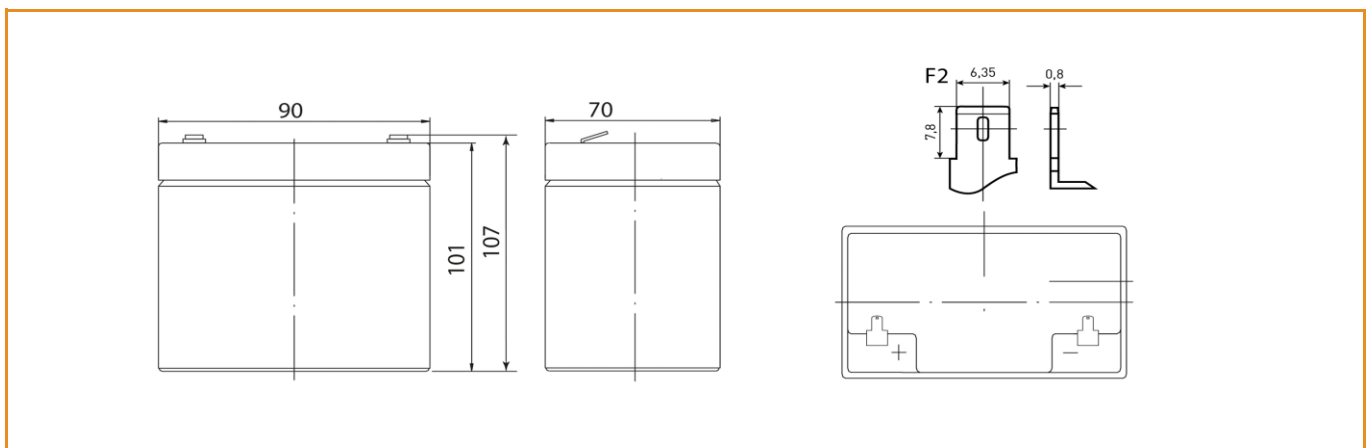

Технические характеристики

Номинальное напряжение.....12 В
Число элементов.....6
Срок службы.....5 лет

Номинальная ёмкость (25°C)
20 часовой разряд (0,25 А; 1,75 В/эл).....5 Ач
10 часовой разряд (0,48 А; 1,75 В/эл).....4,8 Ач
5 часовой разряд (0,895 А; 1,7 В/эл).....4,46 Ач
Внутреннее сопротивление
полностью заряженной батареи (25°C).....32 мОм
Максимальный разрядный ток.....75 А (5с)
Саморазряд.....до 3% емкости/мес при 20°C

Рабочие температуры

Заряд.....от -10°C до 40°C
Хранение.....от -20°C до 60°C
Разряд.....от -20°C до 60°C

Параметры заряда

Заряд постоянным напряжением:
Циклический режим (2,4 – 2,5 В/эл)
Макс.зарядный ток.....1,5 А
Температурная компенсация 5 мВ/эл°C
Буферный режим (2,27 – 2,3 В/эл)
Температурная компенсация 3,3 мВ/эл°C

Разряд постоянным током, А (25°C)

В/эл	5 мин	10 мин	15 мин	30 мин	1 ч	3 ч	5 ч	10 ч	20 ч
1,60	19,0	12,3	9,54	5,56	3,20	1,29	0,92	0,50	0,26
1,65	18,2	11,8	9,17	5,38	3,16	1,28	0,90	0,49	0,26
1,70	17,0	11,1	8,64	5,15	3,08	1,27	0,89	0,49	0,25
1,75	15,9	10,7	8,25	4,94	3,01	1,26	0,85	0,48	0,25
1,80	15,2	10,2	7,95	4,82	2,92	1,22	0,83	0,47	0,25

Разряд постоянной мощностью, Вт/эл (25°C)

В/эл	5 мин	10 мин	15 мин	30 мин	1 ч	3 ч	5 ч	10 ч	20 ч
1,60	36,2	23,7	18,4	10,6	6,09	2,53	1,72	0,96	0,53
1,65	34,1	22,7	17,7	10,3	6,02	2,51	1,70	0,95	0,51
1,70	31,7	21,4	16,6	9,81	5,90	2,48	1,69	0,94	0,50
1,75	29,8	20,0	15,9	9,51	5,80	2,46	1,66	0,92	0,50
1,80	28,6	19,4	15,3	9,24	5,65	2,40	1,63	0,91	0,49

(Примечание) Приведенные выше данные по характеристикам являются средними значениями, полученными в результате проведения 3 контрольно-тренировочных циклов, и не являются номинальными по умолчанию.

