

Быстрый старт

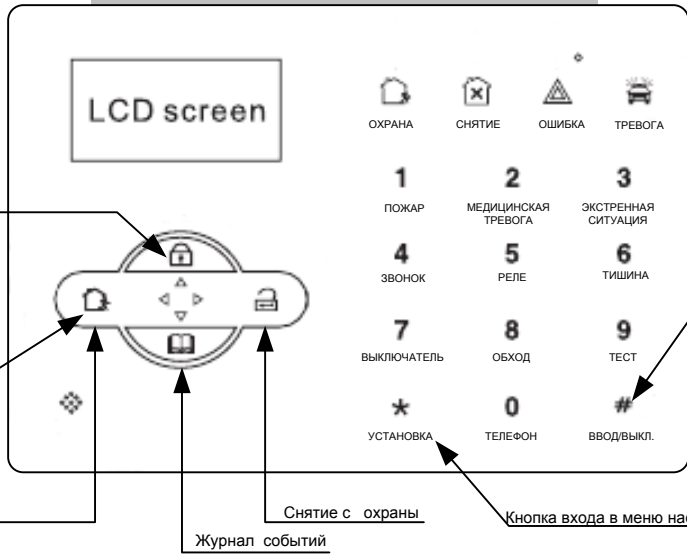

Внимание!
Пароль «ГЛАВНОГО»
пользователя № 1 "1234"

Настройки времени панели

Пример. Установите время системы 22:59:36 22/12/2012



Установка номеров пользователя

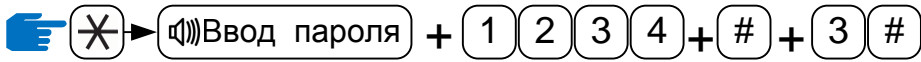

Дальше действуйте согласно схеме, указанной ниже

Установка номера голосового набора



Введите номер телефона
«*» - удаление
Удержание "1" – пауза
«#» - подтверждение



Введите количество попыток дозвона
«#» - подтверждение



1 - включено
2 - выключено

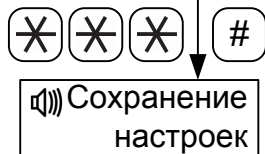

Если вы включили удаленный контроль через пароль, то при звонке, панель попросит ввести пароль

Для выключения контрольной панели выключите питание 220В и нажмите на кнопку # и удерживайте ее более 3 секунд. После введите пароль пользователя и подтвердите кнопкой #

Подключение проводной сирены (PGM)

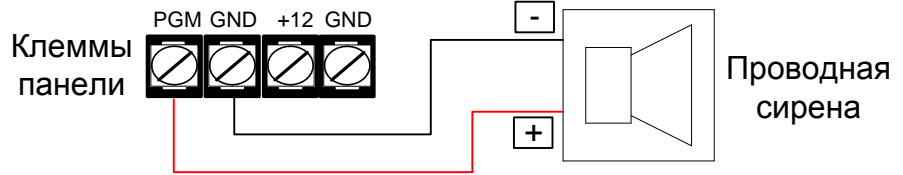

Внимание!

Максимальный ток потребления подключенной сирены не должен превышать 300 мА!
В случае использования более мощного оборудования используйте промежуточное реле!

Подключение проводных датчиков

Внимание!

Максимальный общий ток потребления подключенных по питанию на панель датчиков не должен превышать 100 мА!
Превышение допустимой нагрузки приведет к выходу из строя контрольной панели и не будет являться гарантийным случаем.

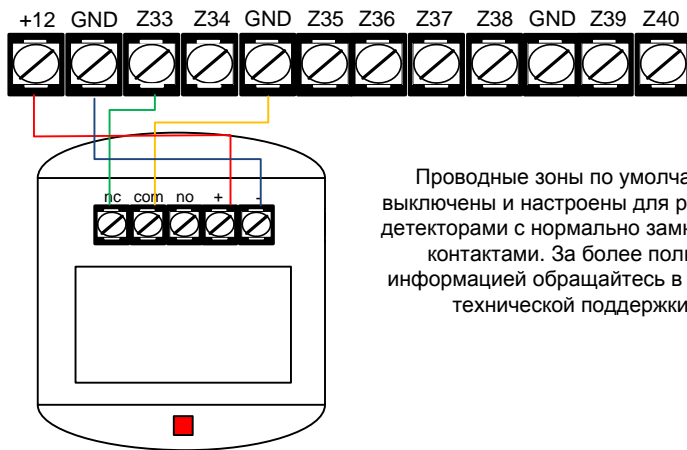

Проводные зоны по умолчанию выключены и настроены для работы с детекторами с нормально замкнутыми контактами. За более полной информацией обращайтесь в службу технической поддержки.

Преднастройки

- Задержка на вход – 30 сек
- Задержка на выход- 60 сек
- Время работы встроенной сирены- 2 мин
- Датчик открытия настроен как «зона с входной задержкой»
- Датчик движения настроен как «внутренняя зона»
- Кол-во тревог в зоне -3
- Период контроля питания 220 V – 60 мин

Внимание!

Рекомендуем сменить заводской пароль пользователя "1234" на собственный!

Пример для пользователя № 2 (пароль 4546)

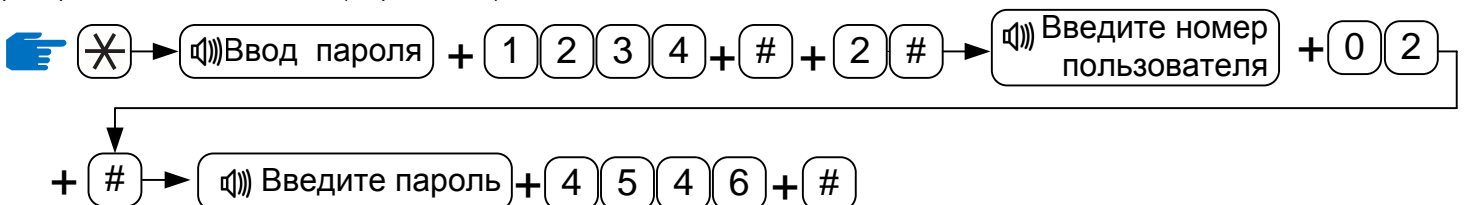

Управление системой

Постановка\снятие с охраны с клавиатуры

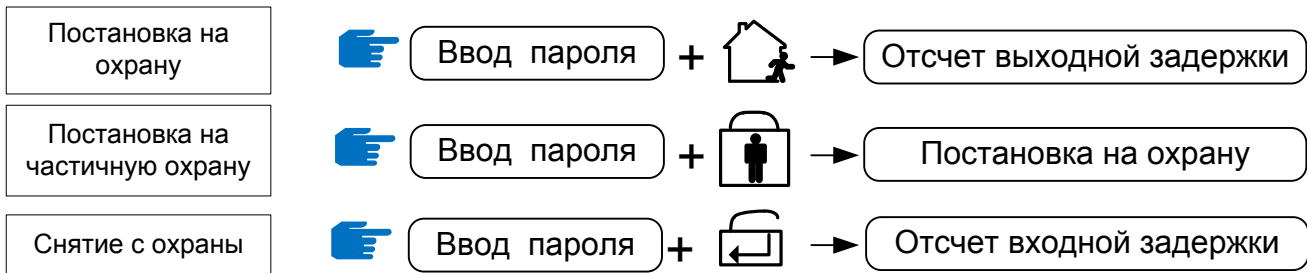

Мобильные приложения для управления системой (Android , iOS)

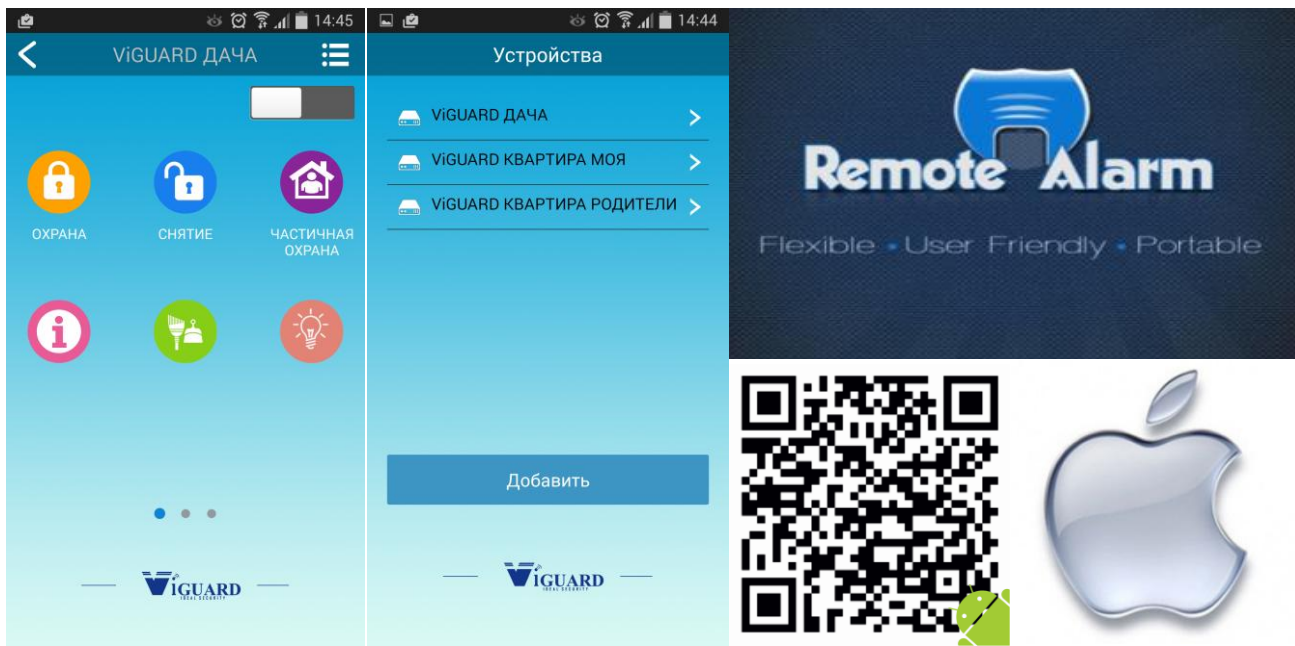

Дополнительные настройки

Автоматическое добавление беспроводных устройств Пример. регистрация брелока управления под номером 3.

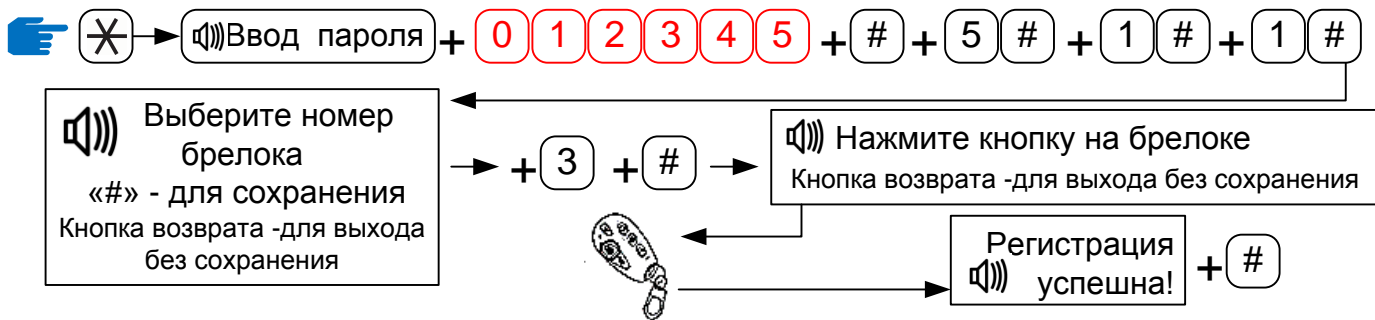

Пример. регистрация детектора под номером 9.



Простое управление и пользование

- Большой графический дисплей
- Сенсорная панель
- Голосовые подсказки
- Быстрый доступ к основным функциям
- Гибкое дистанционное управление
- Мобильное приложение для управления
- Тихий режим работы
- Контроль детекторов
- Контроль разряда батарей
- Встроенный аккумулятор
- Управление беспроводными выключателями

Каналы оповещения:

- Проводная телефонная линия
- GSM Оповещение
- SMS Оповещение
- Оповещение на Мониторинговую станцию



Беспроводные зоны -32шт.

Проводные зоны -8шт.

Программируемый выход-1

Устройства управления (брелки и клавиатуры)- 8

Беспроводные выключатели-8

Пользователи-16

Поддержка проводных, беспроводных сирен

Время работы контрольной панели от АКБ (час)-12

Среднее время работы батарей в устройствах (год)-1

Гарантийные обязательства

Гарантийный срок на стартовые комплекты ViGUARD – 3 года, датчики и беспроводные устройства-1 год с момента приобретения.

Рассмотрение вопросов по гарантийным обязательствам осуществляется в Сервисном Центре ViGUARD.

Сервисный центр ViGUARD находится по адресу:

127317, Москва, Волоколамское шоссе, дом 116 ,стр. 3 ,офис 107-109

тел.8(495)532-35-91

Гарантийный талон

Ф.И.О. покупателя _____

Адрес: _____

Телефон: _____

Модель продукта: _____

Серийный номер: _____

Продавец: _____